



novaservis®

QUALITY & DESIGN

**FERRO**®

INSTALATÉRSKÝ  
PROGRAM

Technické listy

03/2020

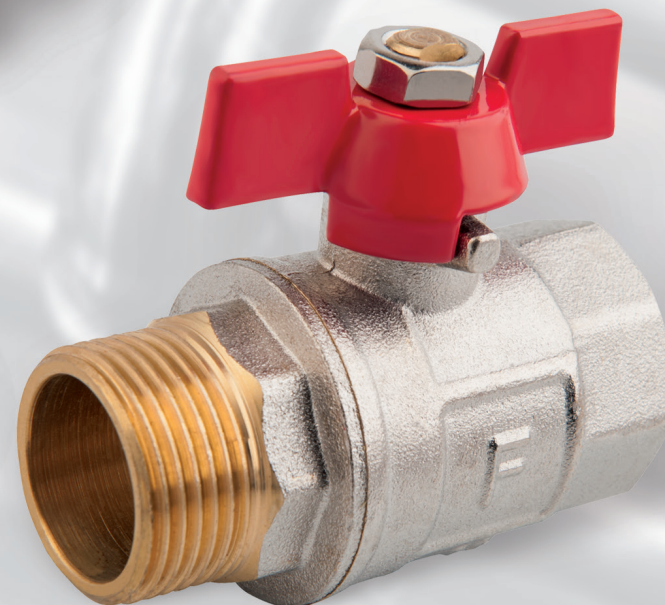

Oběhová čerpadla FERRO pro pitnou vodu

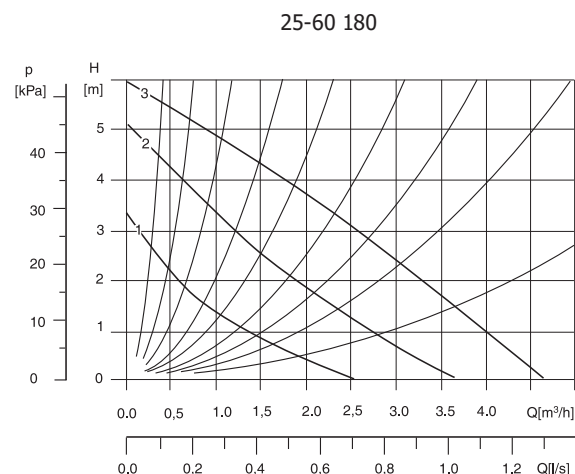
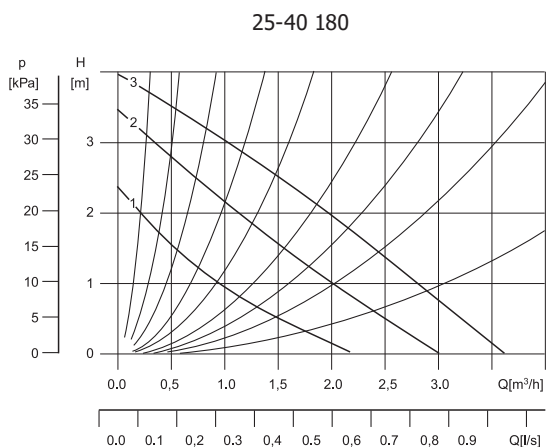

Cena	bez DPH	s DPH
<b>W0201</b>		
CZK	1 652	1 999
EUR	66,08	79,30
<b>W0202</b>		
CZK	1 652	1 999
EUR	66,64	79,97

Kód	W0201	W0202
Typ	25-40 180	25-60 180
Rozsah provozu	0,2 - 3,5 m³/h	0,2 - 4,5 m³/h
Výtlačná výška	max, 3,8 m	max, 5,5 m
Teplota média	min, +2 °C, max, +110 °C	min, +2 °C, max, +110 °C
Druh čerpané kapaliny	čerpadlo je určeno pouze pro pitnou vodu	
Maximální tlak	10 bar	10 bar
Třída ochrany	IP 44	IP 44
Třída izolace	H	H
Kabelová průchodka	PG 11	PG 11
Instalace	s osou hřídele ve vodorovné poloze, instalační krabice nesmí být pod osou	
Napájení	50-60 Hz, ~230V	50-60 Hz, ~230V
El, příkon (I,II,III)	35/45/65 W	55/70/100 W
Stavební délka	180 mm	180 mm
Připojovací závit	6/4"	6/4"
Pracovní teplota prostředí	min, +2 °C, max, +40 °C	min, +2 °C, max, +40 °C

Oběhová čerpadla FERRO pro pitnou vodu

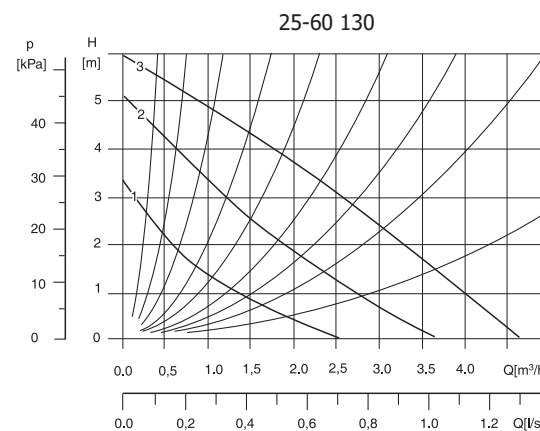
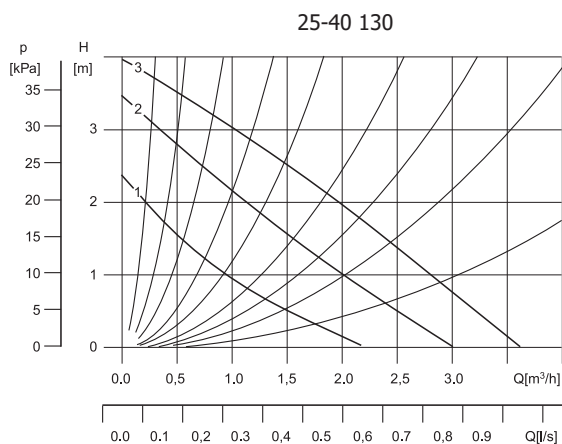

Cena	bez DPH	s DPH
<b>W0203</b>		
CZK	1 652	1 999
EUR	66,08	79,30
<b>W0204</b>		
CZK	1 652	1 999
EUR	66,64	79,97

Kód	W0203	W0204
Typ	25-40 130	25-60 130
Rozsah provozu	0,2 - 3,5 m³/h	0,2 - 4,5 m³/h
Výtlačná výška	max, 3,8 m	max, 5,5 m
Teplota média	min, +2 °C, max, +110 °C	min, +2 °C, max, +110 °C
Druh čerpané kapaliny	čerpadlo je určeno pouze pro pitnou vodu	
Maximální tlak	10 bar	10 bar
Třída ochrany	IP 44	IP 44
Třída izolace	H	H
Kabelová průchodka	PG 11	PG 11
Instalace	s osou hřídele ve vodorovné poloze, instalační krabice nesmí být pod osou	
Napájení	50-60 Hz, ~230V	50-60 Hz, ~230V
El, příkon (I,II,III)	35/45/65 W	55/70/100 W
Stavební délka	130 mm	130 mm
Připojovací závit	6/4"	6/4"
Pracovní teplota prostředí	min, +2 °C, max, +40 °C	min, +2 °C, max, +40 °C

Oběhová čerpadla FERRO s elektronickou regulací do vytápěcích a solárních systémů



25-40 W0601/0603

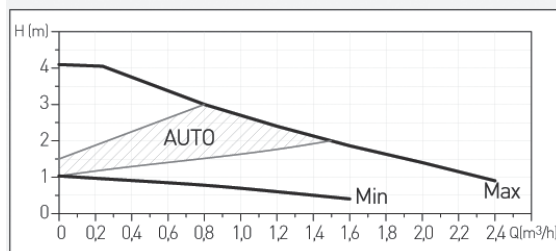
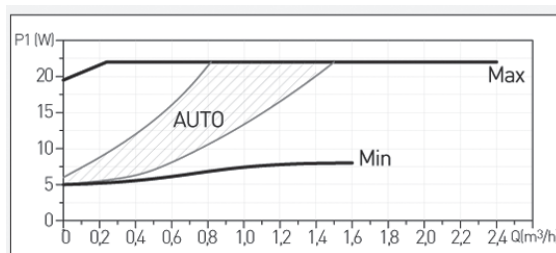

25-60 W0602/0604

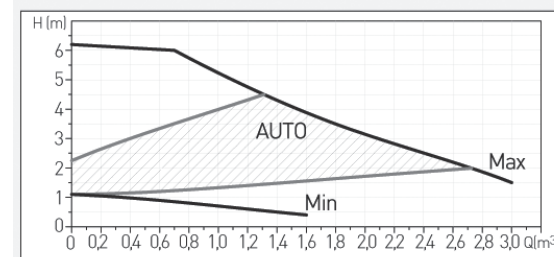
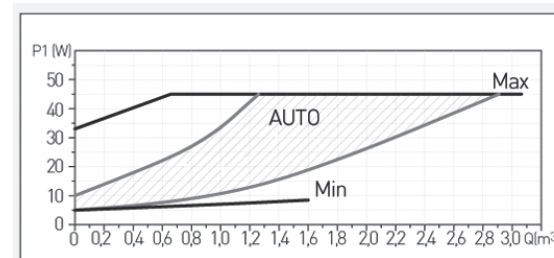

Cena	bez DPH	s DPH
<b>W0601</b>		
CZK	3 305	3 999
EUR	132,20	158,64
<b>W0603</b>		
CZK	3 305	3 999
EUR	132,20	158,64

Cena	bez DPH	s DPH
<b>W0602</b>		
CZK	3 305	3 999
EUR	132,20	158,64
<b>W0604</b>		
CZK	3 305	3 999
EUR	132,20	158,64

Kód	W0601 / W0603	W0602 / W0604
Typ	25-40	25-60
Rozsah provozu	0,2 - 2,4 m <sup>3</sup> /h	0,2 - 3 m <sup>3</sup> /h
Výtlačná výška	max, 4,1 m	max, 6,2 m
Teplota média	min, +2 °C, max, +110 °C	min, +2 °C, max, +110 °C
Druh čerpané kapaliny	čistá bez pevných látek, neobsahující olej nebo minerální látky, viskozita a chemické parametry podobné vodě	
Maximální tlak	10 bar	10 bar
Třída ochrany	IP 42	IP 42
Třída izolace	H	H
Instalace	s osou hřídele ve vodorovné poloze, instalační krabice nesmí být pod osou	
Napájení	1×230V +6%/-10%,50/60Hz,PE	1×230V +6%/-10%,50/60Hz,PE
El, příkon	5-22 W	5-45 W
Stavební délka	180 mm /130 mm	180 mm /130 mm
Připojovací závit	6/4"	6/4"
Pracovní teplota prostředí	min, 0 °C, max, +40 °C	min, 0 °C, max, +40 °C



## Cirkulační čerpadlo pro teplou pitnou vodu

## W0101

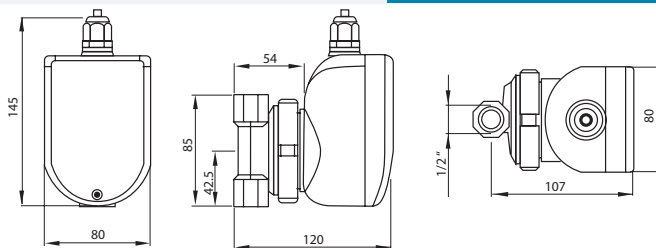

Pro montáž do cirkulačního potrubí teplé vody,

Cena	bez DPH	s DPH
CZK	2 148	2 599
EUR	85,92	103,10

Kód	W0101
Typ	CP 15-1,5
Rozsah provozu	0,1 - 0,7 m <sup>3</sup> /h
Výtlačná výška	max, 1,3 m
Teplota média	min, +2 °C, max, +95 °C
Druh čerpané kapaliny	pitná voda / pitná voda
Maximální tlak	10 bar
Třída ochrany	IP 42
Třída izolace	F
Napájení	50-60 Hz, ~230V
El, příkon	28 W
Stavební délka	85 mm
Připojovací závit	G 1/2"
Pracovní teplota prostředí	min, +2 °C, max, +40 °C

## Manometr

## M6304A

- tělo hliníkové - práškově lakováno
- kryt: ABS s vysokou pevností, odolný proti poškrábání
- průměr těla: 63 mm
- rozsah tlaku: 0-4 bar
- připojení: 1/4" vzadu



Cena	bez DPH	s DPH
CZK	82	99
EUR	3,28	3,94

## Manometr

## M6304R

- tělo hliníkové - práškově lakováno
- kryt: ABS s vysokou pevností, odolný proti poškrábání
- průměr těla: 63 mm
- rozsah tlaku: 0-4 bar
- připojení: 1/4" boční (spodní)



Cena	bez DPH	s DPH
CZK	82	99
EUR	3,28	3,94

## Manometr

## M6306A

- tělo hliníkové - práškově lakováno
- kryt: ABS s vysokou pevností, odolný proti poškrábání
- průměr těla: 63 mm
- rozsah tlaku: 0-6 bar
- připojení: 1/4" vzadu



Cena	bez DPH	s DPH
CZK	82	99
EUR	3,28	3,94

## Manometr

## M6306R

- tělo hliníkové - práškově lakováno
- kryt: ABS s vysokou pevností, odolný proti poškrábání
- průměr těla: 63 mm
- rozsah tlaku: 0-6 bar
- připojení: 1/4" boční (spodní)



Cena	bez DPH	s DPH
CZK	82	99
EUR	3,28	3,94

## Manometr

## M6310A

- tělo hliníkové - práškově lakováno
- kryt: ABS s vysokou pevností, odolný proti poškrábání
- průměr těla: 63 mm
- rozsah tlaku: 0-10 bar
- připojení: 1/4" vzadu



Cena	bez DPH	s DPH
CZK	82	99
EUR	3,28	3,94

## Manometr

## M6310R

- tělo hliníkové - práškově lakováno
- kryt: ABS s vysokou pevností, odolný proti poškrábání
- průměr těla: 63 mm
- rozsah tlaku: 0-10 bar
- připojení: 1/4" boční (spodní)



Cena	bez DPH	s DPH
CZK	82	99
EUR	3,28	3,94

## Termomanometr

## TM63A

- tělo hliníkové - práškově lakováno
- kryt: ABS s vysokou pevností, odolný proti poškrábání
- bimetalický teploměr
- připojení: mosazné 1/2" vzadu
- rozsah teploty: 0-120 °C
- rozsah tlaku: 0-6 bar
- průměr těla: 63 mm

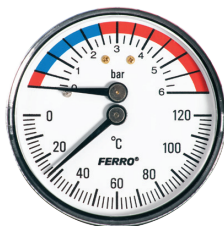

Cena	bez DPH	s DPH
CZK	247	299
EUR	9,88	11,86

## Teploměr

## T63120A

- pozinkované ocelové tělo
- kryt: materiál odolný proti poškrábání
- kryt hliníkový - práškově lakován
- bimetalický teploměr
- průměr těla: 63 mm
- rozsah: 0-120 °C
- připojení: mosazná jímka 40 mm - 1/2" vzadu

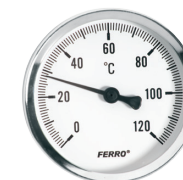

Cena	bez DPH	s DPH
CZK	98	119
EUR	3,92	4,70

## Termomanometr

## TM80R

- tělo hliníkové - práškově lakováno
- kryt: ABS s vysokou pevností, odolný proti poškrábání
- bimetalický teploměr
- připojení: mosazné 1/2" boční (spodní)
- rozsah teploty: 0-120 °C
- rozsah tlaku: 0-6 bar
- průměr těla: 80 mm



Cena	bez DPH	s DPH
CZK	247	299
EUR	9,88	11,86

## Teploměr

## T80120A

- pozinkované ocelové tělo
- kryt: materiál odolný proti poškrábání
- kryt hliníkový - práškově lakován
- bimetalický teploměr
- průměr těla: 80 mm
- rozsah: 0-120 °C
- připojení: mosazná jímka 40 mm - 1/2" vzadu



Cena	bez DPH	s DPH
CZK	115	139
EUR	4,60	5,52

## Teploměr hliníkový přímý do 150 °C

## TK12150/TK34150

- tělo hliníkové
- připojení: 1/2" / 3/4" (spodní)
- rozsah teploty: 0-150 °C
- pro kotle na pevné paliva



	Cena	bez DPH	s DPH
<b>TK12150</b> (1/2")	CZK	197	238
	EUR	7,88	9,46
<b>TK34150</b> (3/4")	CZK	197	238
	EUR	7,88	9,46

## Teploměr

## T100120A

- pozinkované ocelové tělo
- kryt: materiál odolný proti poškrábání
- kryt hliníkový - práškově lakován
- bimetalický teploměr
- průměr těla: 100 mm
- rozsah: 0-120 °C
- připojení: mosazná jímka 40 mm - 1/2" vzadu

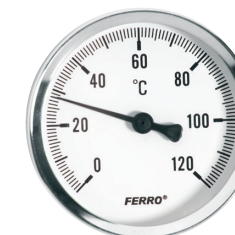

Cena	bez DPH	s DPH
CZK	131	159
EUR	5,24	6,29

Vodoměry na teplou a studenou vodu

CSDDAC



			bez DPH (Kč)	s DPH (Kč)	bez DPH (€)	s DPH (€)
Jednotkový vodoměr antimagnetický pro teplou vodu	1/2"	CSD15ACPLUS	536	649	21,44	25,73
	3/4"	CSD20ACPLUS	619	749	24,76	29,71
Jednotkový vodoměr antimagnetický pro studenou vodu	1/2"	CSD15AFPLUS	536	649	21,44	25,73
	3/4"	CSD20AFPLUS	619	749	24,76	29,71

**TECHNICKÉ ÚDAJE**

průměr	[mm]	15 (1/2")	20 (3/4")
stavební délka	[mm]	110	130
provozní parametry dle směrnice 2004/22/EC			
Q <sub>3</sub>	m <sup>3</sup> /h	≤ 2,50	≤ 4,0
Q <sub>4</sub>	m <sup>3</sup> /h	≤ 3,13	≤ 5,0
orientace		H V	H V
Q <sub>2</sub>	l/h	≥ 40,0 ≥ 80,0	≥ 64,0 ≥ 128,0
Q <sub>1</sub>	l/h	≥ 25,0 ≥ 50,0	≥ 40,0 ≥ 80,0
poměr Q <sub>2</sub> /Q <sub>1</sub>		1,6	1,6
poměr Q <sub>4</sub> /Q <sub>3</sub>		1,25	1,25
max, přípustná odchylka v rozsahu Q <sub>1</sub> a Q <sub>2</sub> ±5 %			
max, přípustná odchylka v rozsahu Q <sub>2</sub> (včetně) a Q <sub>4</sub>		±2 % pro vodu o teplotě ≤30 °C	
		±3 % pro vodu o teplotě >30 °C	
teplotní třída T50 a T30/90			
třída izolační citlivosti U0-D0 (bez nutnosti použití přímočarých potrubí)			
mez rozběhu	l/h	10	12
třída tlakové ztráty	bar	ΔP 63	ΔP 40
provozní tlak	bar	16	16
max, odečet	m <sup>3</sup>	100 000	100 000
minimální odečet	l	0,05	0,05
hmotnost	kg	0,45	0,50

- průměr osy lopatkového kola 2,5 mm
- vysoká antimagnetická ochrana
- samočistící efekt
- odolné proti poškození vodním rázem
- konstrukce v souladu s ISO 4064
- přenos pomocí suchoběžné magnetické spojky
- montážní poloha horizontální i vertikální



## Kulový kohout EK

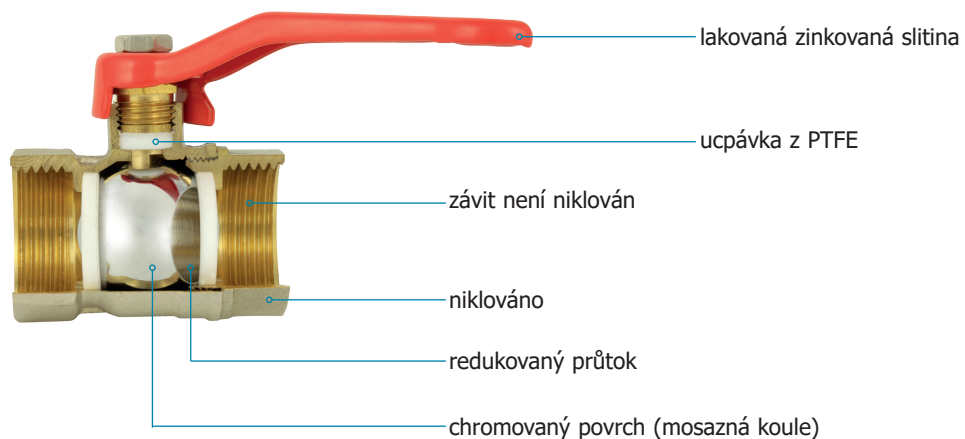

**Typ:** EK - redukový průtok  
**Max, pracovní tlak:** 1,6 MPa  
**Pracovní teplota media:** 5 - 100 °C

**Médium:** pitná voda  
**Materiál:** mosaz CW617N

## Kulový kohout JY

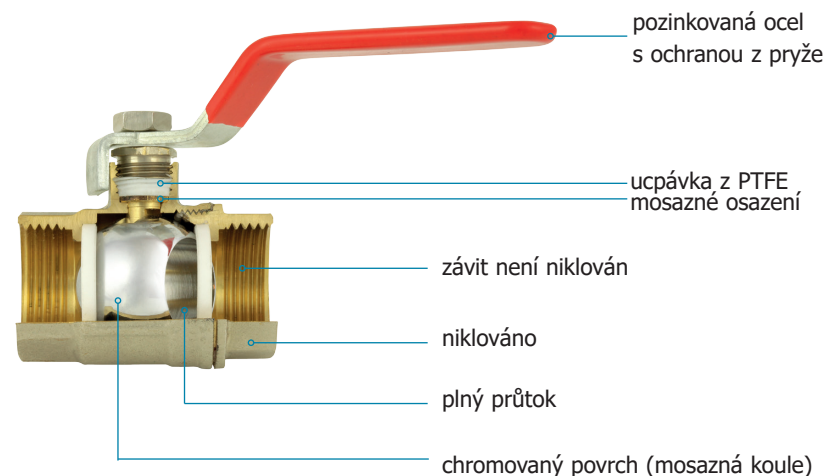

**Typ:** JY - plný průtok  
**Max, pracovní tlak:** 2,5 MPa  
**Pracovní teplota media:** 5 - 100 °C

**Médium:** pitná voda  
**Materiál:** mosaz CW617N

## Kulový kohout LU HERKULES

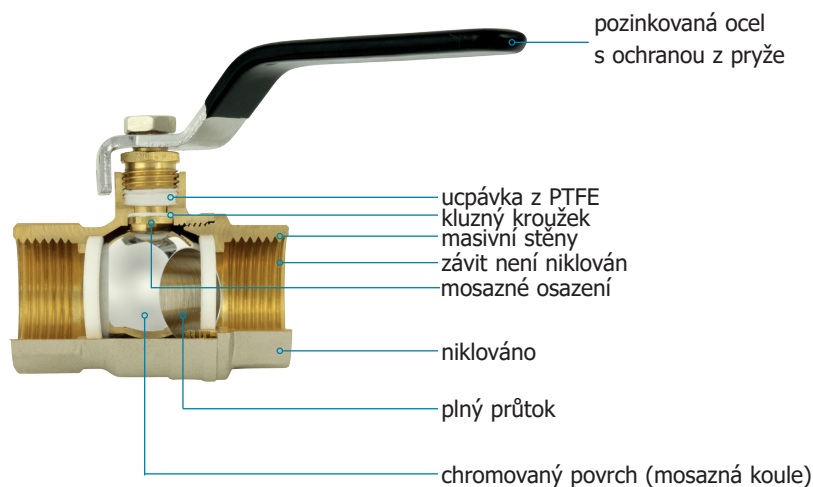

**Typ:** LU - plný průtok  
**Max, pracovní tlak:** 4 MPa  
**Pracovní teplota media:** 5 - 140 °C

**Médium:** pitná voda, glykol 50%  
**Materiál:** mosaz CW617N

## Kulový kohout PL

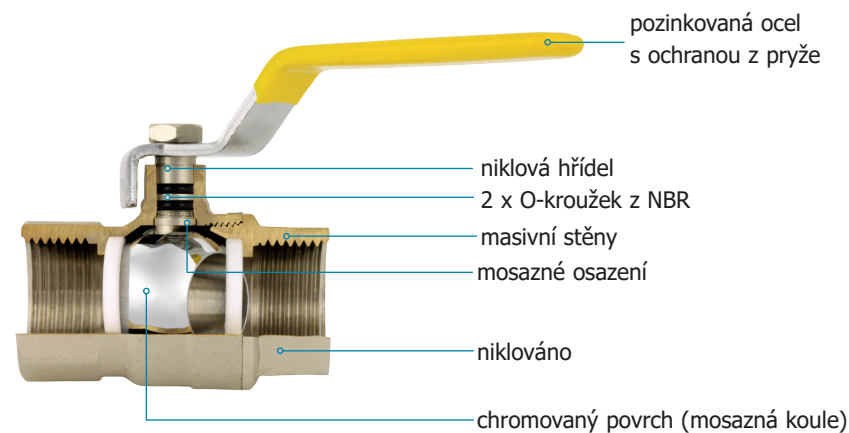



**Typ:** PL - plynový kohout  
**Tlaková třída:** MOP 5 (0,5 MPa)  
**Teplotní třída:** T2 (-20 °C ÷ 60 °C)

**Médium:** plyny 1,3, třídy dle EN 437  
**Materiál:** mosaz CW617N

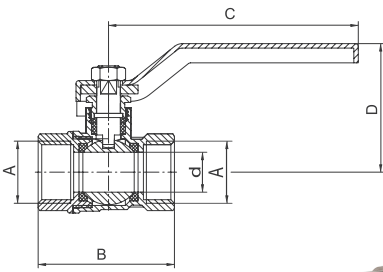
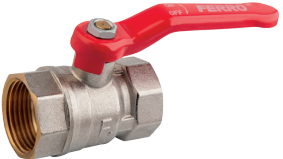
<b>EK137</b>			Kulový kohout - páka										
DN	d [mm]	p <sub>nom</sub> [MPa]	A [cal]	B [mm]	C [mm]	D [mm]	Rozměr	Zkratka	balení [ks]	bez DPH (Kč)	s DPH (Kč)	bez DPH (€)	s DPH (€)
15	13,5	1,6	1/2	45	85	43,5	1/2"	<a href="#">EK137/15</a>	15	70	85	2,80	3,36
20	17	1,6	3/4	52	85	46	3/4"	<a href="#">EK137/20</a>	12	95	115	3,80	4,56
25	21,5	1,6	1	63	96	50,5	1"	<a href="#">EK137/25</a>	10	153	185	6,12	7,34
32	27	1,6	5/4	70,2	111	61,4	5/4"	<a href="#">EK137/32</a>	9	247	299	9,88	11,86
40	35,5	1,6	6/4	81,6	148	67,6	6/4"	<a href="#">EK137/40</a>	4	412	499	16,48	19,78
50	44,50	1,6	2	95,6	148	74,9	2"	<a href="#">EK137/50</a>	2	578	699	23,12	27,74

<b>EK115</b>			Kulový kohout - motýlek										
DN	d [mm]	p <sub>nom</sub> [MPa]	A [cal]	B [mm]	C [mm]	D [mm]	Rozměr	Zkratka	balení [ks]	bez DPH (Kč)	s DPH (Kč)	bez DPH (€)	s DPH (€)
15	13,5	1,6	1/2	46	49	38	1/2"	<a href="#">EK115/15</a>	24	70	85	2,80	3,36
20	17	1,6	3/4	52	49	40	3/4"	<a href="#">EK115/20</a>	18	95	115	3,80	4,56
25	21,5	1,6	1	62	62	48	1"	<a href="#">EK115/25</a>	10	153	185	6,12	7,34

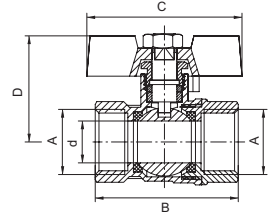
<b>EK113</b>			Kulový kohout - motýlek										
DN	d [mm]	p <sub>nom</sub> [MPa]	A [cal]	B [mm]	C [mm]	D [mm]	Rozměr	Zkratka	balení [ks]	bez DPH (Kč)	s DPH (Kč)	bez DPH (€)	s DPH (€)
15	13,5	1,6	1/2	50,8	50	38	1/2"	<a href="#">EK113/15</a>	18	79	96	3,16	3,79
20	17	1,6	3/4	57,5	50	40,5	3/4"	<a href="#">EK113/20</a>	18	112	136	4,48	5,38
25	21,5	1,6	1	70	62	48,7	1"	<a href="#">EK113/25</a>	10	170	206	6,80	8,16

<b>JY1129</b>		Kulový plnopřůtočný kohout s vypouštěním - páka															
DN	d [mm]	p <sub>nom</sub> [MPa]	A [cal]	C [mm]	D [mm]	F [mm]	G [mm]	H [mm]	I [mm]	J [mm]	Rozměr	Zkratka	balení [ks]	bez DPH (Kč)	s DPH (Kč)	bez DPH (€)	s DPH (€)
15	14,5	1,6	G 1/2	52	11	95	50	61	35	25	1/2"	JY1129/15	6	164	198	6,56	7,87
20	19	1,6	G 3/4	60	12	105	52	67	42	31	3/4"	JY1129/20	6	173	209	6,92	8,30
25	24,5	1,6	G 1	70	14	121	61	73	45	37	1"	JY1129/25	4	256	310	10,24	12,29
32	31	1,6	G 1 1/4	80	15	123	67	82	49	46,5	5/4"	JY1129/32	6	379	459	15,16	18,19
40	39	1,6	G 1 1/2	91	16	151	81	90	53	54	6/4"	JY1129/40	2	545	659	21,80	26,16
50	49	1,6	G 2	107	18	151	88	102	59	66	2"	JY1129/50	1	867	1 049	34,68	41,62

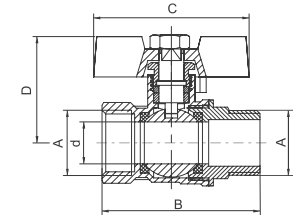
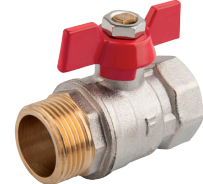

<b>EK116</b>		Kulový kohout s připojením čidla - motýlek											
DN	d [mm]	p <sub>nom</sub> [MPa]	A [cal]	B [mm]	C [mm]	D [mm]	Rozměr	Zkratka	balení [ks]	bez DPH (Kč)	s DPH (Kč)	bez DPH (€)	s DPH (€)
15	14,5	1,6	1/2	78	49,8	10	1/2"	EK116/15		107	129	4,28	5,14
20	19	1,6	3/4	83,6	57	13	3/4"	EK116/20		156	189	6,24	7,49

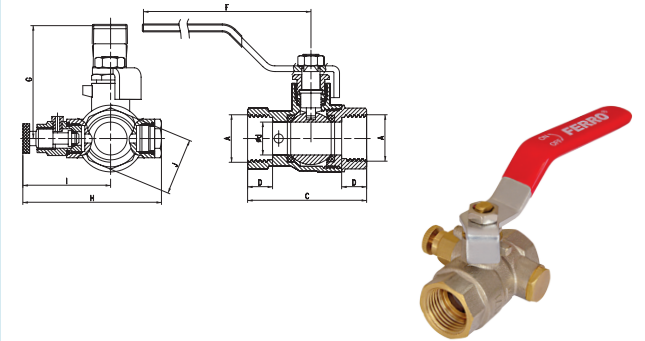

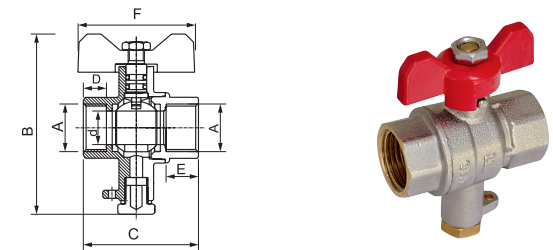
Max, pracovní tlak 1,6 MPa Pracovní teplota média 5 - 100 °C Médium: horká voda, studená voda Materiál tělesa a koule: mosaz CW614N Povrch koule: chrom	Dřík s maticí Těsnění koule: teflon PTFE Těsnění dříku: teflon PTFE	Typy: s páčkou: 1/2" - 2" s motýlkem a kombinací vnitřní závit - vnitřní závit: 1/2" - 1" s motýlkem a kombinací vnější závit - vnitřní závit: 1/2" - 1"
---	---	---

<b>JY137</b>		Kulový plnopřůtočný kohout - páka												
DN	d [mm]	p <sub>nom</sub> [MPa]	A [cal]	B [mm]	C [mm]	D [mm]	Rozměr	Zkratka	balení [ks]	bez DPH (Kč)	s DPH (Kč)	bez DPH (€)	s DPH (€)	
10	10	2,5	3/8	42	84	42	3/8"	JY137/10	20	69	83	2,76	3,31	
15	15	2,5	1/2	50	104	50	1/2"	JY137/15	12	82	99	3,28	3,94	
20	20	2,5	3/4	55	104	53	3/4"	JY137/20	10	112	136	4,48	5,38	
25	25	2,5	1	66,6	121	60	1"	JY137/25	8	169	204	6,76	8,11	
32	32	2,5	5/4	75,7	123	65	5/4"	JY137/32	8	288	348	11,52	13,82	
40	40	2,5	6/4	87	151	80	6/4"	JY137/40	4	429	519	17,16	20,59	
50	50	2,5	2	102	151	87	2"	JY137/50	2	685	829	27,40	32,88	
65	65	2,5	2 1/2	133	246	109	2 1/2"	JY137/65	1	1 487	1 799	59,48	71,38	
80	80	2,5	3	148	246	117	3"	JY137/80	1	2 148	2 599	85,92	103,10	
100	100	2,5	4	171	273	132	4"	JY137/100	1	2 974	3 599	118,96	142,75	

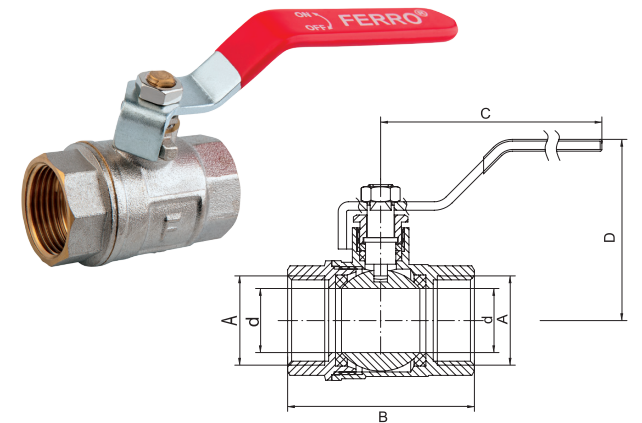

<b>JY1127</b>		Kulový plnopřůtočný kohout s vypouštěním												
DN	d [mm]	p <sub>nom</sub> [MPa]	A [cal]	B [mm]	C [mm]	D [mm]	E [mm]	Rozměr	Zkratka	balení [ks]	bez DPH (Kč)	s DPH (Kč)	bez DPH (€)	s DPH (€)
15	14,5	2,5	1/2	52	80	105	50	1/2"	JY1127/15	8	164	198	6,56	7,87
20	19	2,5	3/4	60	86	105	52	3/4"	JY1127/20	6	173	209	6,92	8,30
25	24,5	2,5	1	70	92	121	61	1"	JY1127/25	4	247	299	9,88	11,86
32	31	2,5	5/4	80	101	123	67	5/4"	JY1127/32	2	388	469	15,52	18,62
40	39	2,5	6/2	91	109	151	81	6/4"	JY1127/40	2	545	659	21,80	26,16
50	49	2,5	2	107	121	151	88	2"	JY1127/50	2	859	1 039	34,36	41,23

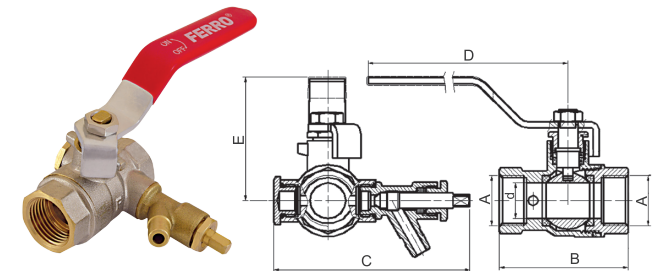

<b>JY1128</b>		Kulový plnopřůtočný kohout s vypouštěním												
DN	d [mm]	p <sub>nom</sub> [MPa]	A [cal]	B [mm]	C [mm]	D [mm]	Rozměr	Zkratka	balení [ks]	bez DPH (Kč)	s DPH (Kč)	bez DPH (€)	s DPH (€)	
15	15	2,5	1/2	55,4	53	40	1/2"	JY1128/15	10	164	198	6,56	7,87	
20	19	2,5	3/4	59,5	53	43	3/4"	JY1128/20	6	173	209	6,92	8,30	
25	25	2,5	1	70,2	65	47	1"	JY1128/25	5	247	299	9,88	11,86	

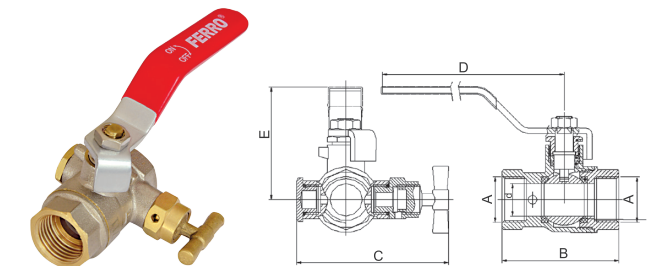

Max. pracovní tlak 2,5 MPa  
 Pracovní teplota média 5 - 100 °C  
 Médium: horká voda, studená voda, stlačený vzduch  
 Materiál tělesa a koule: mosaz CW614N  
 Těsnění koule: teflon PTFE, Povrch koule: chrom  
 Dřík s maticí

Těsnění dříku: teflon PTFE  
 Typy:  
 s páčkou (ocel s galvanickým pokovením): 3/8" - 4"  
 s motýlkem a kombinací vnitřní závit - vnitřní závit: 1/2" - 1"  
 s motýlkem a kombinací vnitřní závit - vnější závit: 1/2" - 1"  
 se šroubením: 1/2" - 1"

Plný průtok  
 Technické osvědčení, prohlášení o shodě  
 hygienický atest



<b>JY102</b>		Kulový plnopřůtočný kohout - páka												
DN	d [mm]	p <sub>nom</sub> [MPa]	A [cal]	B [mm]	C [mm]	D [mm]	Rozměr	Zkratka	balení [ks]	bez DPH (Kč)	s DPH (Kč)	bez DPH (€)	s DPH (€)	
10	10	2,5	G3/8	48	75	42	3/8"	JY102/10	10	78	94	3,12	3,74	
15	15	2,5	G1/2	60	94	50	1/2"	JY102/15	10	95	115	3,80	4,56	
20	20	2,5	G3/4	65	100	54	3/4"	JY102/20	10	136	165	5,44	6,53	
25	25	2,5	G1	75	120	60	1"	JY102/25	10	206	249	8,24	9,89	
32	32	2,5	G1 1/4	87	120	65	5/4"	JY102/32	6	321	388	12,84	15,41	
40	40	2,5	G1 1/2	97	127	80	6/4"	JY102/40	4	512	620	20,48	24,58	
50	50	2,5	G2	115	151	87	2"	JY102/50	2	784	949	31,36	37,63	

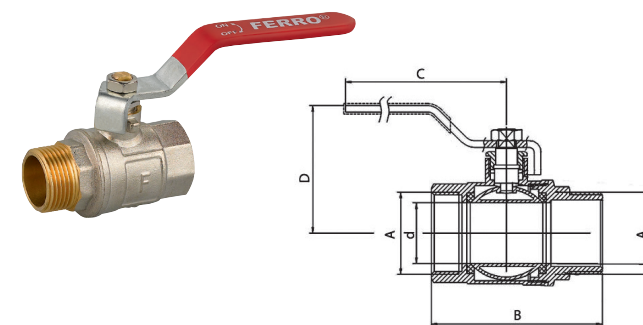

<b>JY113</b>		Kulový plnopřůtočný kohout - motýlek												
DN	d [mm]	p <sub>nom</sub> [MPa]	A [cal]	B [mm]	C [mm]	D [mm]	Rozměr	Zkratka	balení [ks]	bez DPH (Kč)	s DPH (Kč)	bez DPH (€)	s DPH (€)	
15	15	2,5	1/2	59,5	49	40	1/2"	JY113/15	15	95	115	3,80	4,56	
20	19	2,5	3/4	64,5	49	43	3/4"	JY113/20	12	136	165	5,44	6,53	
25	25	2,5	1	75,5	63	48	1"	JY113/25	10	206	249	8,24	9,89	
32	31	2,5	5/4	80	75	62	5/4"	JY113/32	6	343	415	13,72	16,46	

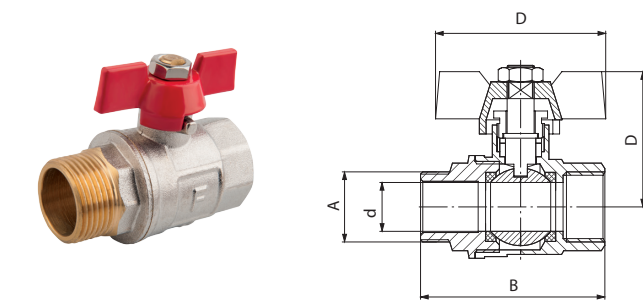

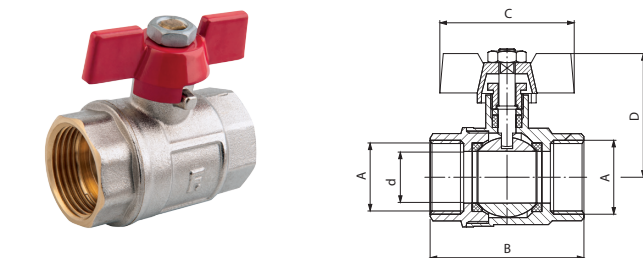

<b>JY115</b>		Kulový plnopřůtočný kohout - motýlek												
DN	d [mm]	p <sub>nom</sub> [MPa]	A [cal]	B [mm]	C [mm]	D [mm]	Rozměr	Zkratka	balení [ks]	bez DPH (Kč)	s DPH (Kč)	bez DPH (€)	s DPH (€)	
15	15	2,5	1/2	50	53	38	1/2"	JY115/15	15	87	105	3,48	4,18	
20	20	2,5	3/4	55,6	53	40	3/4"	JY115/20	12	112	136	4,48	5,38	
25	25	2,5	1	66,6	65	48	1"	JY115/25	10	169	204	6,76	8,11	
32	31	2,5	5/4	76	75	62	5/4"	JY115/32	6	343	415	13,72	16,46	



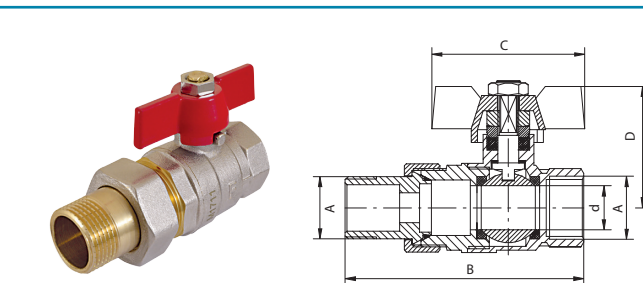

<b>JY118</b>		Kulový plnopřůtočný kohout se šroubením - motýlek												
DN	d [mm]	p <sub>nom</sub> [MPa]	A [cal]	B [mm]	C [mm]	D [mm]	Rozměr	Zkratka	balení [ks]	bez DPH (Kč)	s DPH (Kč)	bez DPH (€)	s DPH (€)	
15	15	2,5	1/2	81,8	49	39	1/2"	JY118/15	10	128	155	5,12	6,14	
20	19	2,5	3/4	93,5	63	45,6	3/4"	JY118/20	12	206	249	8,24	9,89	
25	25	2,5	1	109,5	63	50,1	1"	JY118/25	6	313	379	12,52	15,02	

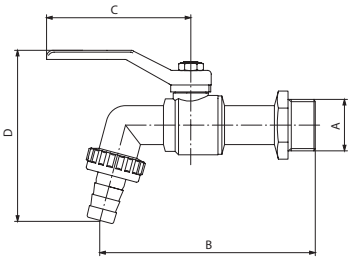



<b>CF2002</b>		Zahradní kulový kohout s pákou										
$p_{nom}$ [MPa]	A [cal]	B [mm]	C [mm]	D [mm]	Rozměr	Zkratka	balení [ks]	bez DPH (Kč)	s DPH (Kč)	bez DPH (€)	s DPH (€)	
1,6	3/8	85	86	84	3/8"	CF2002/10	12	87	105	3,48	4,18	
1,6	1/2	85	86	88	1/2"	CF2002/15	12	103	125	4,12	4,94	
1,6	3/4	98	86	91	3/4"	CF2002/20	8	148	179	5,92	7,10	
1,6	1	116	122	94	1"	CF2002/25	6	206	249	8,24	9,89	

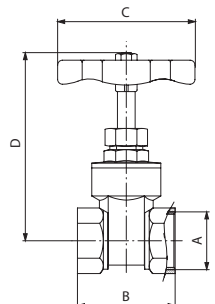

<b>JY511</b>		Uzavírací ventil - mosazné srdce										
$p_{nom}$ [MPa]	A [cal]	B [mm]	C [mm]	D [mm]	Rozměr	Zkratka	balení [ks]	bez DPH (Kč)	s DPH (Kč)	bez DPH (€)	s DPH (€)	
1,0	1/2	37,5	44	64	1/2"	JY511/15	21	111	134	4,44	5,33	
1,0	3/4	39	49	68	3/4"	JY511/20	10	131	159	5,24	6,29	
1,0	1	44	54	76	1"	JY511/25	6	173	209	6,92	8,30	
1,0	5/4	45,5	68	89	5/4"	JY511/32	5	247	299	9,88	11,86	
1,0	6/4	48	69	103	6/4"	JY511/40	4	412	499	16,48	19,78	
1,0	2	55	78	120	2"	JY511/50	2	578	699	23,12	27,74	

<b>JY136</b>		Vypouštěcí kulový kohout niklovaný												
DN	d [mm]	D [cal]	B [mm]	C [cal]	G [mm]	E [mm]	F [mm]	A [cal]	Zkratka	balení [ks]	bez DPH (Kč)	s DPH (Kč)	bez DPH (€)	s DPH (€)
10	10,5	1/2	80	1/2	36,5	18,9	13,1	3/8	JY136/10	10	111	134	4,44	5,33
15	12	3/4	89	3/4	38	23,5	14,6	1/2"	JY136/15	10	128	155	5,12	6,14
20	15	1	92	1	40,5	23,5	19	3/4"	JY136/20	10	181	219	7,24	8,69

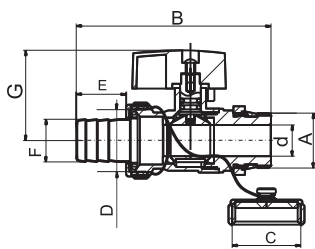
<b>JY136N</b>		Vypouštěcí kulový kohout niklovaný												
DN	d [mm]	A [cal]	B [mm]	C [cal]	D [mm]	E [mm]	F [mm]	Rozměr	Zkratka	balení [ks]	bez DPH (Kč)	s DPH (Kč)	bez DPH (€)	s DPH (€)
10	10	G3/8	69	1/2	29,5	23,5	14,6	1/2"	JY136N/10	10	82	99	3,28	3,94
15	10	G1/2	63	3/4	29,5	23,5	14,6	3/4"	JY136N/15	10	88	106	3,52	4,22

<b>JY135</b>		Vypouštěcí kulový kohout pro solární systémy								Max, teplota vody 150 °C, glykol max 50%, mosaz CW617N				
DN	d [mm]	A [cal]	p <sub>nom</sub> [MPa]	C [cal]	D [mm]	E [mm]	F [mm]	Rozměr	Zkratka	balení [ks]	bez DPH (Kč)	s DPH (Kč)	bez DPH (€)	s DPH (€)
10	10	G3/4	1,6					1/2"	JY135/15	10	214	259	8,56	10,27

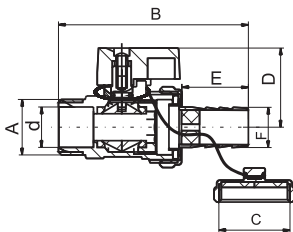

<b>JY121</b>		Kulový minikohout												
DN	d [mm]	p <sub>nom</sub> [MPa]	A [cal]	B [mm]	C [mm]	D [mm]	Rozměr	Zkratka	balení [ks]	bez DPH (Kč)	s DPH (Kč)	bez DPH (€)	s DPH (€)	
8	8	1,0	3/8	41	23	26	3/8"	JY121/10	10	65	79	2,60	3,12	
10	10	1,0	1/2	46	33	30	1/2"	JY121/15	20	90	109	3,60	4,32	

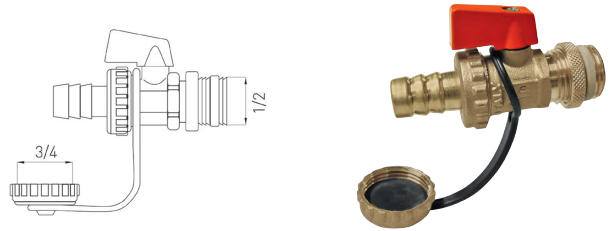

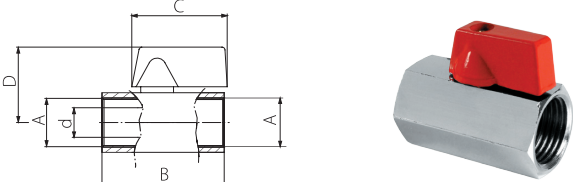
<b>JY122</b>		Kulový minikohout												
DN	d [mm]	p <sub>nom</sub> [MPa]	A [cal]	B [mm]	C [mm]	D [mm]	Rozměr	Zkratka	balení [ks]	bez DPH (Kč)	s DPH (Kč)	bez DPH (€)	s DPH (€)	
8	8	1,0	3/8	41	23	26	3/8"	JY122/10	10	65	79	2,60	3,12	
10	10	1,0	1/2	46	33	30	1/2"	JY122/15	20	90	109	3,60	4,32	

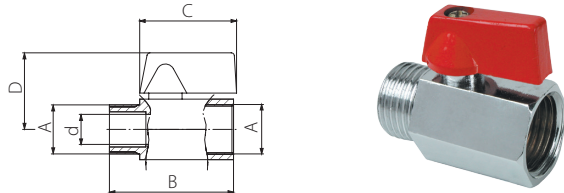

<b>JY508</b>		Šikmý „Y“ filtr					Jen pro topenářské účely				
p <sub>nom</sub> [MPa]	A [cal]	B [mm]	C [mm]	Rozměr	Zkratka	balení [ks]	bez DPH (Kč)	s DPH (Kč)	bez DPH (€)	s DPH (€)	
1,6	1/2	54	35	1/2"	JY508/15	15	95	115	3,80	4,56	
1,6	3/4	69,5	40	3/4"	JY508/20	10	120	145	4,80	5,76	
1,6	1	83,5	45	1"	JY508/25	10	214	259	8,56	10,27	
1,6	5/4	97	56	5/4"	JY508/32	4	297	359	11,88	14,26	
1,6	6/4	110	62	6/4"	JY508/40	2	388	469	15,52	18,62	
1,6	2	128	73	2"	JY508/50	2	602	728	24,08	28,90	

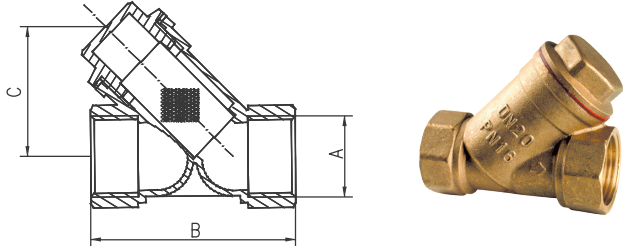

<b>JY509</b>		Kulový kohout s filtrem												
DN	d [mm]	p <sub>nom</sub> [MPa]	A [cal]	B [mm]	C [mm]	D [mm]	Rozměr	Zkratka	balení [ks]	bez DPH (Kč)	s DPH (Kč)	bez DPH (€)	s DPH (€)	
15	15	1,6	1/2	75,5	85	42,2	1/2"	JY509/15	8	156	189	6,24	7,49	
20	19	1,6	3/4	96,5	85	45,7	3/4"	JY509/20	10	230	278	9,20	11,04	
25	25	1,6	1	115,4	96	54	1"	JY509/25	4	330	399	13,20	15,84	

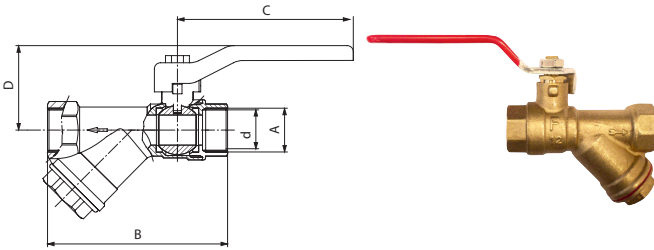

<b>JY503</b>		Zpětná klapka					Určeno pouze na studenou vodu				
$p_{nom}$ [MPa]	A [cal]	B [mm]	C [mm]	Rozměr	Zkratka	balení [ks]	bez DPH (Kč)	s DPH (Kč)	bez DPH (€)	s DPH (€)	
1,0	1/2	35,5	46,8	1/2"	JY503/15	30	70	85	2,80	3,36	
1,0	3/4	41,7	51,4	3/4"	JY503/20	20	87	105	3,48	4,18	
1,0	1	47,2	59,5	1"	JY503/25	10	145	175	5,80	6,96	
1,0	5/4	59,3	64,5	5/4"	JY503/32	6	189	229	7,56	9,07	
1,0	6/4	67,6	66,3	6/4"	JY503/40	5	297	359	11,88	14,26	
1,0	2	83,7	80,2	2"	JY503/50	4	429	519	17,16	20,59	

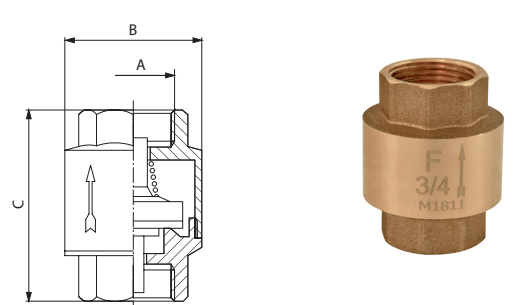

<b>JY504</b>		Zpětná celokovová klapka					Kovová vložka max, teplota vody 70 °C				
$p_{nom}$ [MPa]	A [cal]	B [mm]	C [mm]	Rozměr	Zkratka	balení [ks]	bez DPH (Kč)	s DPH (Kč)	bez DPH (€)	s DPH (€)	
1,0	1/2	35,5	46,8	1/2"	JY504/15	30	87	105	3,48	4,18	
1,0	3/4	41,7	51,4	3/4"	JY504/20	20	128	155	5,12	6,14	
1,0	1	47,2	59,5	1"	JY504/25	10	206	249	8,24	9,89	
1,0	5/4	59,3	64,5	5/4"	JY504/32	6	288	348	11,52	13,82	
1,0	6/4	67,6	73,3	6/4"	JY504/40	5	388	469	15,52	18,62	
1,0	2	83,7	80,2	2"	JY504/50	4	561	679	22,44	26,93	

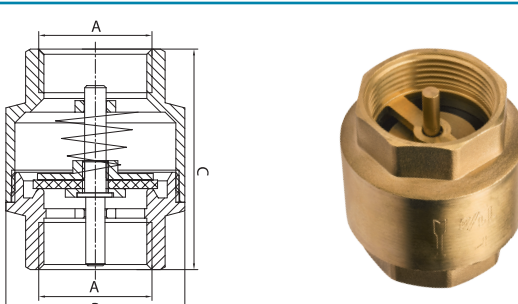

<b>JY502</b>		Zpětná klapka s nerezovým filtrem					Určeno pouze na studenou vodu				
$p_{nom}$ [MPa]	A [cal]	B [mm]	C [mm]	Rozměr	Zkratka	balení [ks]	bez DPH (Kč)	s DPH (Kč)	bez DPH (€)	s DPH (€)	
1,0	1/2	35,5	65,5	1/2"	JY502/15	20	65	79	2,60	3,12	
1,0	3/4	41,7	78,5	3/4"	JY502/20	20	82	99	3,28	3,94	
1,0	1	41,7	90,5	1"	JY502/25	10	107	129	4,28	5,14	
1,0	5/4	59,3	105,5	5/4"	JY502/32	4	164	198	6,56	7,87	
1,0	6/4	67,6	120,0	6/4"	JY502/40	3	214	259	8,56	10,27	
1,0	2	83,7	138,0	2"	JY502/50	3	305	369	12,20	14,64	

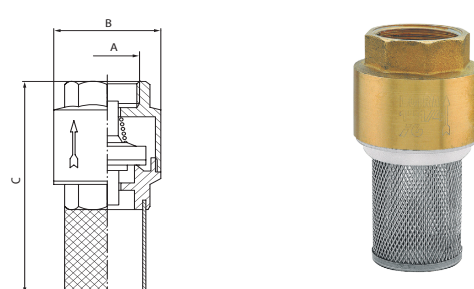

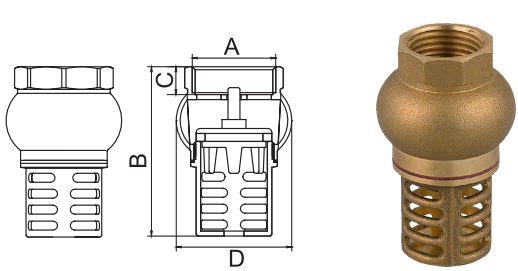

<b>JY507</b>		Mosazný sací koš					Kovová vložka max, teplota vody 70 °C				
$p_{nom}$ [MPa]	A [cal]	B [mm]	C [mm]	D [mm]	Rozměr	Zkratka	balení [ks]	bez DPH (Kč)	s DPH (Kč)	bez DPH (€)	s DPH (€)
1,0	3/4	67	11	41	3/4"	JY507/20	12	112	136	4,48	5,38
1,0	1	74	13	46	1"	JY507/25	12	145	175	5,80	6,96
1,0	5/4	85	14	58	5/4"	JY507/32	9	214	259	8,56	10,27
1,0	6/4	91	15	66	6/4"	JY507/40	3	297	359	11,88	14,26





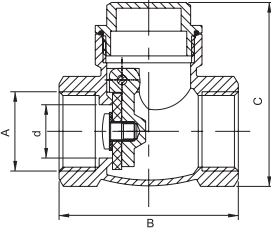

<b>JY505</b>		Zpětná klapka do vodorovné polohy									
$p_{nom}$ [MPa]	A [cal]	B [mm]	C [mm]	d [mm]	Rozměr	Zkratka	balení [ks]	bez DPH (Kč)	s DPH (Kč)	bez DPH (€)	s DPH (€)
1,6	1/2	47	35	14	1/2"	JY505/15	12	86	104	3,44	4,13
1,6	3/4	56	38	19	3/4"	JY505/20	6	156	189	6,24	7,49
1,6	1	64	44	24	1"	JY505/25	4	222	269	8,88	10,66
1,6	5/4	75	52	30	5/4"	JY505/32	3	264	319	10,56	12,67
1,6	6/4	81	59	37	6/4"	JY505/40	2	495	599	19,80	23,76
1,6	2	93	66	47	2"	JY505/50	2	660	799	26,40	31,66

<b>JY520/25</b>		Kulový kohout 1" k čerpadlu 6/4" s půlšroubením a ochranným ventilem k zabránění zpětným rázům v potrubí				
balení [ks]	bez DPH (Kč)	s DPH (Kč)	bez DPH (€)	s DPH (€)		
1	429	519	17,16	20,59		

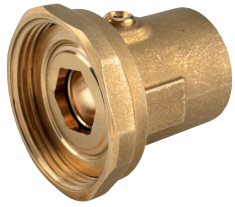
<b>JY521/25</b>		Kulový kohout 1" s půlšroubením k čerpadlu 6/4"				
balení [ks]	bez DPH (Kč)	s DPH (Kč)	bez DPH (€)	s DPH (€)		
1	230	278	9,20	11,04		

<b>JY600</b>		Kohout manometrový				
Zkratka		bez DPH (Kč)	s DPH (Kč)	bez DPH (€)	s DPH (€)	
JY600/15	1/2"	330	399	13,20	15,84	

MC20		Délka lanka 120 cm			
Rozměr	Zkratka	bez DPH (Kč)	s DPH (Kč)	bez DPH (€)	s DPH (€)
3/4"	MC20	743	899	29,72	35,66



RC			V horní části 1/4" závit pro připojení manometru, $t_{max} = 80\text{ °C}$				
$p_{max}$ [MPa]	$p_{nom}$ [MPa]	Rozměr	Zkratka	bez DPH (Kč)	s DPH (Kč)	bez DPH (€)	s DPH (€)
1,5	0,1-0,4	1/2"	RC15S	437	529	17,49	20,98



**Z201**

Baterie na studenou vodu s tlačným ventilem



Maximální statický tlak 1 MPa (10 bar)  
 Doporučená teplota vody: ≤ 65 °C  
 Minimální průtok vody Q<sub>min</sub> 0,15 l/s  
 Potřeba vody 7,0 l/s (3 bar)  
 Doba výtoku z dynamického tlaku 0,3 MPa (3 bar), cca 15 sec  
 Možnost nastavení doby výtoku 10 - 20 sec  
 Potřebná ovládací síla cca 12-14 N

Zkratka	bez DPH (Kč)	s DPH (Kč)	bez DPH (€)	s DPH (€)
Z201	660	799	26,40	31,68

**Z201R**

Baterie se směšovačem vody s tlačným ventilem



Maximální statický tlak 1 MPa (10 bar)  
 Doporučená teplota vody: ≤ 65 °C  
 Minimální průtok vody Q<sub>min</sub> 0,15 l/s  
 Potřeba vody 7,0 l/s (3 bar)  
 Doba výtoku z dynamického tlaku 0,3 MPa (3 bar), cca 15 sec  
 Možnost nastavení doby výtoku 10 - 20 sec  
 Potřebná ovládací síla cca 12-14 N

Zkratka	bez DPH (Kč)	s DPH (Kč)	bez DPH (€)	s DPH (€)
Z201R	743	899	29,72	35,66

**MM10**

Mechanický směšovač pro baterie 3/8"



Maximální teplota vody: 90 °C,  
 Provozní tlak: 0,5 bar - 8,0 bar (7-116 PSI)  
 Připojení vody: 3 x 3/8" vnějším závitem  
 Nastavení teploty vody: manuální  
 Zámek proti náhodným změnám  
 Zpětné ventily: 2 ks (na vstupu)  
 Těsnění: 2 ks (na vstup)

Zkratka	bez DPH (Kč)	s DPH (Kč)	bez DPH (€)	s DPH (€)
MM10	412	499	16,48	19,78

**Z211**

Pisoárový tlačný ventil



Maximální statický tlak 1 MPa (10 bar)  
 Doporučená teplota vody: ≤ 25 °C  
 Minimální průtok vody Q<sub>min</sub> 0,15 l/s  
 Doba výtoku při tlaku 0,1 MPa (10 bar), cca 8 sec  
 Možnost nastavení doby výtoku 10 - 20 sec  
 Potřebná ovládací síla cca 15 N

Zkratka	bez DPH (Kč)	s DPH (Kč)	bez DPH (€)	s DPH (€)
Z211	660	799	26,40	31,68

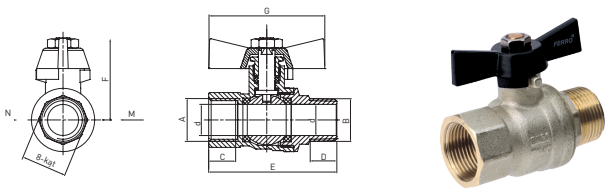
LU113			Kulový kohout - motýlek										
DN	d [mm]	p <sub>nom</sub> [MPa]	C,D [mm]	E [mm]	F [mm]	G [mm]	Rozměr	Zkratka	balení [ks]	bez DPH (Kč)	s DPH (Kč)	bez DPH (€)	
15	15	4,0	13	61,5	40	56	1/2"	LU113/15	12	123	149	4,92	5,90
20	20	4,0	14,5	70	46,5	66	3/4"	LU113/20	9	197	238	7,88	9,46
25	25	4,0	16,8	81,5	51	72	1"	LU113/25	8	297	359	11,88	14,26

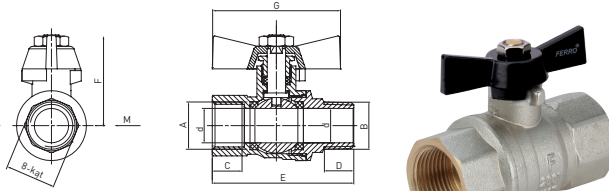
LU115			Kulový kohout - motýlek									
DN	d [mm]	p <sub>nom</sub> [MPa]	B [mm]	C [mm]	D [mm]	Rozměr	Zkratka	balení [ks]	bez DPH (Kč)	s DPH (Kč)	bez DPH (€)	
15	15	4,0	56	13	56	1/2"	LU115/15	12	115	139	4,60	5,52
20	20	4,0	66	14,5	66	3/4"	LU115/20	9	189	229	7,56	9,07
25	25	4,0	76	16,8	72	1"	LU115/25	8	280	339	11,2	13,44

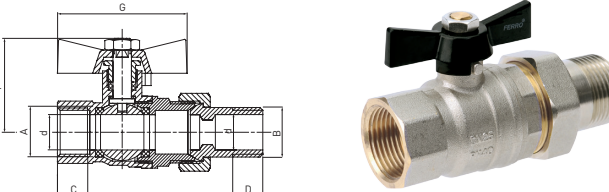
LU118			Kulový kohout - motýlek										
DN	d [mm]	p <sub>nom</sub> [MPa]	C [mm]	E [mm]	F [mm]	G [mm]	Rozměr	Zkratka	balení [ks]	bez DPH (Kč)	s DPH (Kč)	bez DPH (€)	
15	15	4,0	13	88	40	56	1/2"	LU118/15	8	181	219	7,24	8,69
20	20	4,0	14,5	99	46,5	66	3/4"	LU118/20	6	288	348	11,52	13,82
25	25	4,0	16,8	115	51	72	1"	LU118/25	6	454	549	18,16	21,79



LU137		Luxusní kulový plnopřůtočný kohout - páka										
DN	A	B [mm]	C [mm]	D [mm]	E [mm]	Rozměr	Zkratka	balení [ks]	bez DPH (Kč)	s DPH (Kč)	bez DPH (€)	s DPH (€)
15	1/2	60	16	49	103	1/2"	LU137/15	10	123	149	4,92	5,90
20	3/4	70	17,3	55	103	3/4"	LU137/20	9	206	249	8,28	9,94
25	1	80	19,8	64	116	1"	LU137/25	8	297	359	11,96	14,35
32	5/4	89	20,2	71	116	5/4"	LU137/32	4	495	599	19,80	23,76
40	6/4	99	21,2	80	149	6/4"	LU137/40	2	660	799	26,64	31,97
50	2	120	26	90	149	2"	LU137/50	2	991	1 199	39,96	47,95

Max. pracovní tlak 4 MPa Pracovní teplota média 5 - 140 °C (krátkodobě až 150 °C) Médium: horká voda, studená voda, stlačený vzduch, glykol 50% Materiál tělesa a koule: mosaz CW617N PN-EN 12164 Povrch koule: chrom Těsnění koule: teflon PTFE Těsnění dřívku: teflon PTFE	Průměry od 1/2" do 2" Dřík s maticí Plný průtok Dlouhý závit Páčka: galvanicky pokovená ocel Technické osvědčení, prohlášení o shodě, hygienický atest
---	---

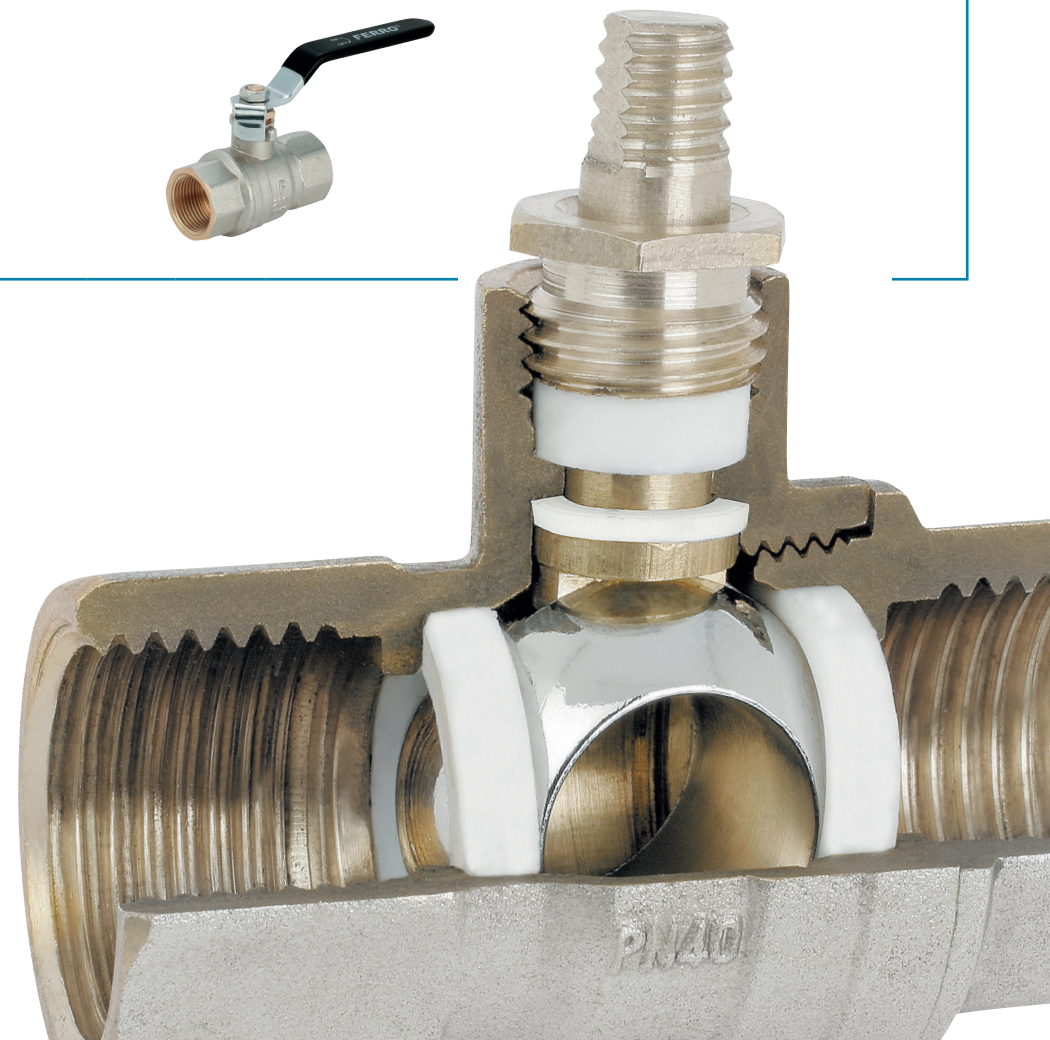
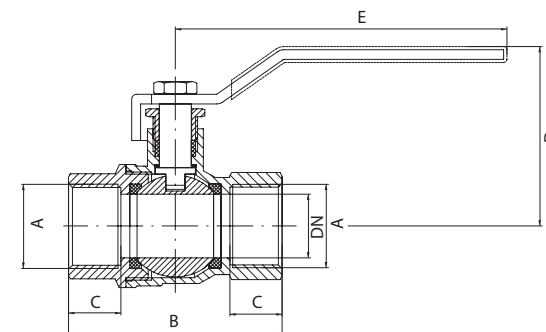

**CF3003/10**

Rohový ventil bez filtru s krytkou 1/2" x 3/8"

balení [ks]	bez DPH (Kč)	s DPH (Kč)	bez DPH (€)	s DPH (€)
10/100	64	77	2,56	3,07

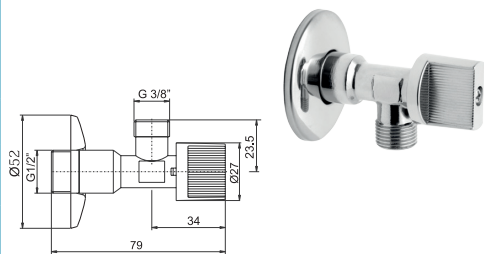
**CF3010/10**

Rohový ventil s kovovou pákou, filtrem a krytkou

Balení 10/100

Rozměr	Zkratka	bez DPH (Kč)	s DPH (Kč)	bez DPH (€)	s DPH (€)
1/2"x3/8"	CF3010/10	97	117	3,88	4,66
1/2"x1/2"	CF3010/15	98	119	3,92	4,70
1/2"x3/4"	CF3010/20	107	129	4,28	5,14

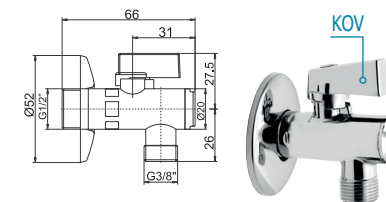
**CF3003/10M**

Rohový ventil bez filtru s krytkou a převlečnou maticí, 1/2" x 3/8"

balení [ks]	bez DPH (Kč)	s DPH (Kč)	bez DPH (€)	s DPH (€)
2/200	98	119	3,92	4,70

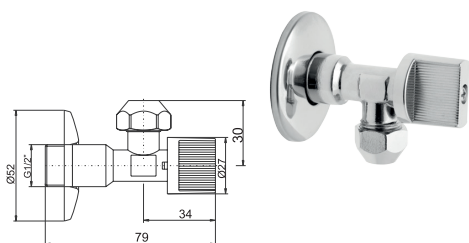
**CF3010/10M**

Rohový ventil s kovovou pákou, filtrem, krytkou a převlečnou maticí 1/2" x 3/8"

balení [ks]	bez DPH (Kč)	s DPH (Kč)	bez DPH (€)	s DPH (€)
10/100	98	119	3,92	4,70

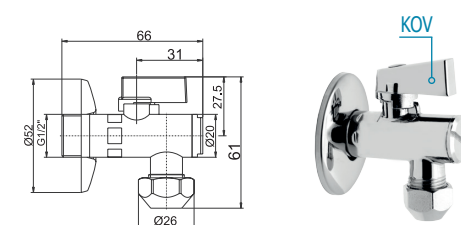
**CF3003/15**

Rohový ventil bez filtru s krytkou 1/2" x 1/2"

balení [ks]	bez DPH (Kč)	s DPH (Kč)	bez DPH (€)	s DPH (€)
10/100	60	73	2,40	2,88

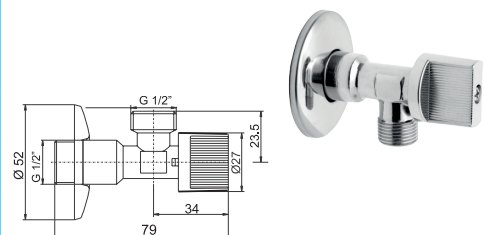
**CF3008/10**

Rohový ventil s kovovou pákou, filtrem a krytkou 1/2" x 3/8"

balení [ks]	bez DPH (Kč)	s DPH (Kč)	bez DPH (€)	s DPH (€)
10/100	79	96	3,16	3,79

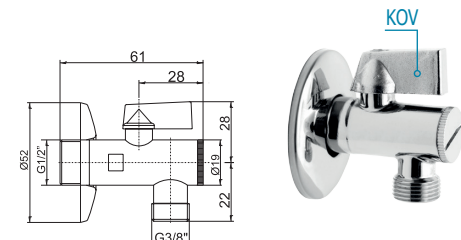
**CF5104**

Kombinovaný rohový ventil 1/2" x 3/8" x 3/4"

S ventilem pro pračku se zpětnou klapkou,

balení [ks]	bez DPH (Kč)	s DPH (Kč)	bez DPH (€)	s DPH (€)
4/24	255	309	10,20	12,24

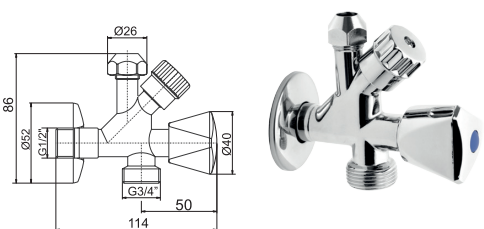
**CF3009/10**

Rohový ventil s kovovou rukojetí a krytkou 1/2" x 3/8"

balení [ks]	bez DPH (Kč)	s DPH (Kč)	bez DPH (€)	s DPH (€)
10/100	82	99	3,28	3,94

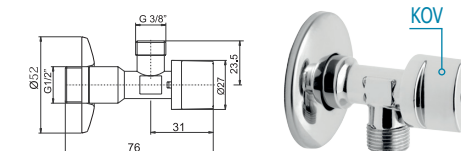

**CF3002/10**

Nekulový (vřetenový) rohový ventil s krytkou 1/2" x 3/8"

balení [ks]	bez DPH (Kč)	s DPH (Kč)	bez DPH (€)	s DPH (€)
10/100	79	96	3,16	3,79

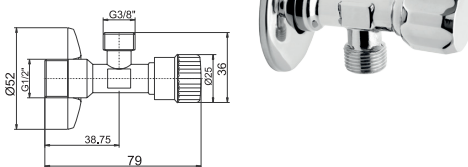
**CF3002/10M**

Nekulový (vřetenový) rohový ventil s krytkou 1/2" x 3/8"

balení [ks]	bez DPH (Kč)	s DPH (Kč)	bez DPH (€)	s DPH (€)
10/100	82	99	3,28	3,94

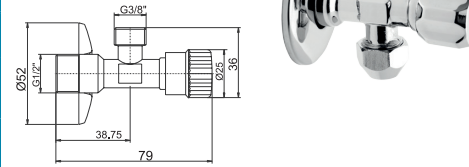
**CF3017**

Pračkový nekulový (vřetenový) ventil 1/2" x 3/4"

Se zpětnou klapkou a krytkou,

balení [ks]	bez DPH (Kč)	s DPH (Kč)	bez DPH (€)	s DPH (€)
10/100	111	134	4,44	5,33

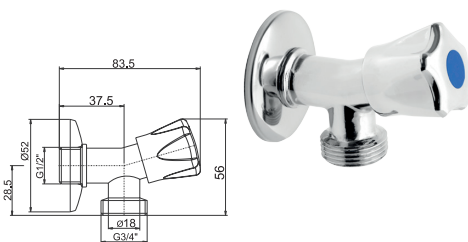
**CF3019**

Ventil pro připojení pračky 3/4" x 3/4" x 3/4"

Za nástěnnou baterii s mezikusem, s převlečnou maticí

balení [ks]	bez DPH (Kč)	s DPH (Kč)	bez DPH (€)	s DPH (€)
6/36	214	259	8,56	10,27

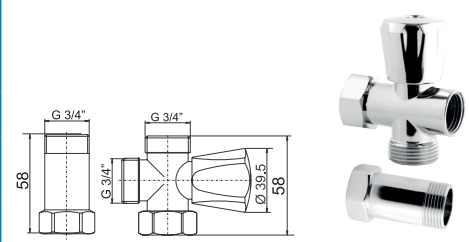
**CF3027**

Pračkový rohový ventil s kovovou pákou 1/2" x 3/4"

Se zpětnou klapkou a krytkou

balení [ks]	bez DPH (Kč)	s DPH (Kč)	bez DPH (€)	s DPH (€)
10/100	98	119	3,92	4,70

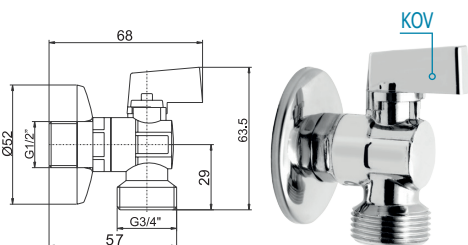
**CF3019M**

Mezikus 3/4"

balení [ks]	bez DPH (Kč)	s DPH (Kč)	bez DPH (€)	s DPH (€)
10/100	82	99	3,28	3,94

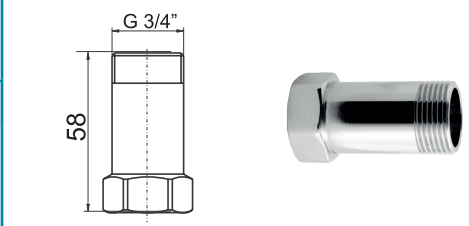
**CF3016**

Pračkový rohový ventil s kovovou pákou 1/2" x 3/4"

S kovovou pákou, zpětnou klapkou a krytkou,

balení [ks]	bez DPH (Kč)	s DPH (Kč)	bez DPH (€)	s DPH (€)
10/100	123	149	4,92	5,90

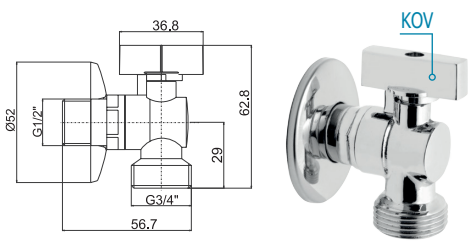
**CF3019A**

Ventil pro připojení pračky pod stojánkovou baterii 1/2" x 1/2" x 3/4"

balení [ks]	bez DPH (Kč)	s DPH (Kč)	bez DPH (€)	s DPH (€)
10/100	131	159	5,24	6,29

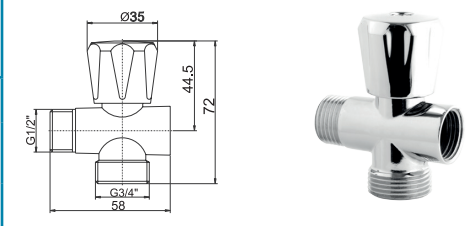

### CF3012/10

Rohový keramický ventil s kovovou rukojetí 1/2" x 3/8"

balení [ks]	bez DPH (Kč)	s DPH (Kč)	bez DPH (€)	s DPH (€)
10/100	148	179	5,92	7,10

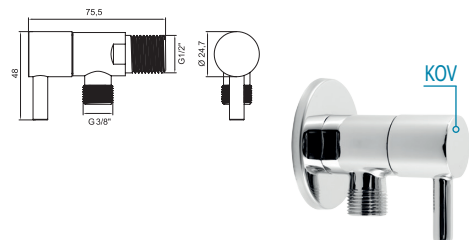

### CF3013/10

Rohový hranatý keramický ventil s kovovou rukojetí 1/2" x 3/8"

balení [ks]	bez DPH (Kč)	s DPH (Kč)	bez DPH (€)	s DPH (€)
10/100	164	198	6,56	7,87

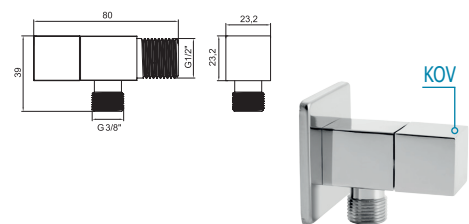

### PASKA

Instalatérská páska teflonová

balení [ks]	bez DPH (Kč)	s DPH (Kč)	bez DPH (€)	s DPH (€)	Rozeř
					PASKA12
1/10	13	16	0,52	0,62	12 x 0,1 x 10 m
1/10	45	54	1,80	2,16	PASKA19
					19 x 0,2 x 15 m



### NIT150

Instalatérská nit teflonová 150 m

balení [ks]	bez DPH (Kč)	s DPH (Kč)	bez DPH (€)	s DPH (€)	Rozeř
1/20	164	198	6,64	7,97	150 m

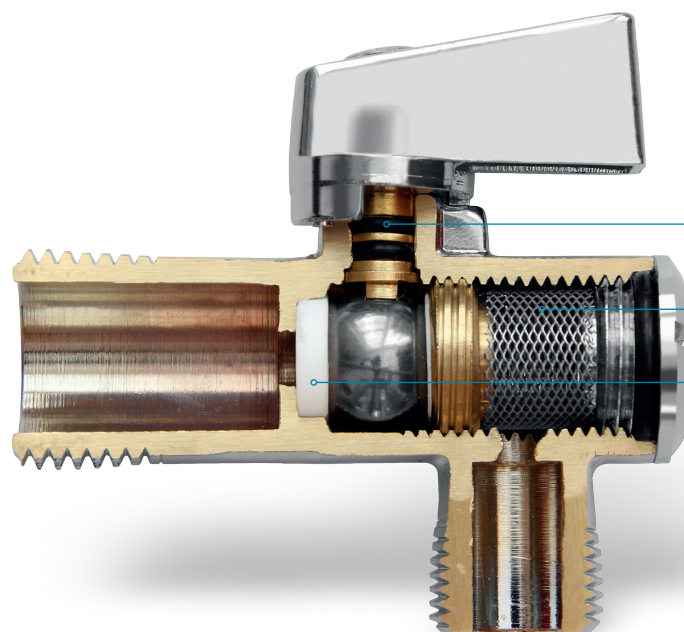

dvojité těsnění  
dříku

nerezové sítko

těsnění sedel PTFE

PN 10

101-103-104			Přívodní hadičky MM					
M 3/8" x M 3/8"	M 1/2" x M 3/8"	M 1/2" x M 1/2"	balení [ks]	délka	bez DPH (Kč)	s DPH (Kč)	bez DPH (€)	s DPH (€)
101/20	103/20	104/20	10	20 cm	39	47	1,56	1,87
101/30	103/30	104/30	10	30 cm	40	48	1,60	1,92
101/40	103/40	104/40	10	40 cm	46	56	1,84	2,21
101/50	103/50	104/50	10	50 cm	50	61	2,00	2,40
101/60	103/60	104/60	10	60 cm	57	69	2,28	2,74
101/80	103/80	104/80	10	80 cm	65	79	2,60	3,12
101/100	103/100	104/100	10	100 cm	84	102	3,36	4,03
101/120	103/120	104/120	1	120 cm	85	103	3,40	4,08
101/150	103/150	104/150	1	150 cm	93	113	3,72	4,46
101/180	103/180	104/180	1	180 cm	111	134	4,44	5,33
101/210	103/210	104/210	1	210 cm	128	155	5,12	6,14

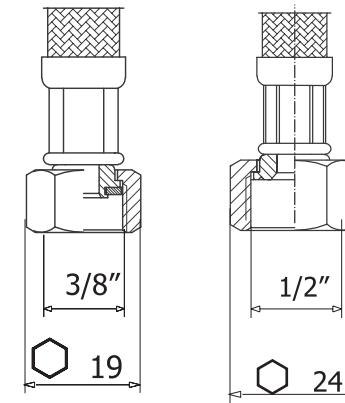

9 x 13 mm, PN 10,  
t<sub>max</sub> = 90 °C

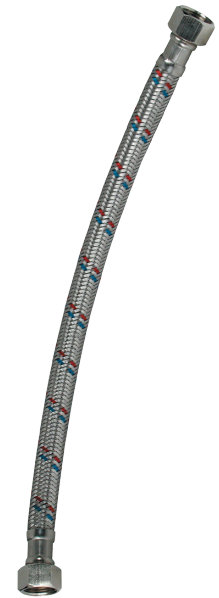

111-112-113-114			Přívodní hadičky ŠM						
Š 3/8" x M 3/8"	M 1/2" x Š 3/8"	Š 1/2" x M 3/8"	Š 1/2" x M 1/2"	balení [ks]	délka	bez DPH (Kč)	s DPH (Kč)	bez DPH (€)	s DPH (€)
111/20	-	-	114/20	10	20 cm	39	47	1,56	1,87
111/30	112/30	113/30	114/30	10	30 cm	40	48	1,60	1,92
111/40	112/40	113/40	114/40	10	40 cm	46	56	1,84	2,21
111/50	112/50	113/50	114/50	10	50 cm	50	61	2,00	2,40
111/60	112/60	113/60	114/60	10	60 cm	57	69	2,28	2,74
111/80	112/80	113/80	114/80	10	80 cm	65	79	2,60	3,12
111/100	112/100	113/100	114/100	10	100 cm	84	102	3,36	4,03
111/120	-	-	114/120	1	120 cm	85	103	3,40	4,08
111/150	-	-	114/150	1	150 cm	93	113	3,72	4,46
111/180	-	-	114/180	1	180 cm	111	134	4,44	5,33
111/210	-	-	114/210	1	210 cm	128	155	5,12	6,14

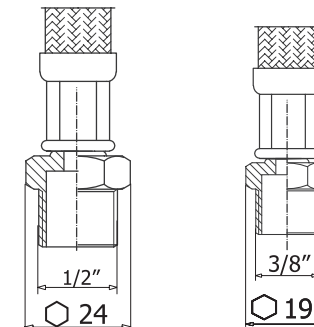

9 x 13 mm, PN 10,  
t<sub>max</sub> = 90 °C

Hadičky jsou baleny a dodávány po 10 kusech, délky nad 100 cm po 1ks, typy 126 a 127 po 5 ks, Při objednání použijte za kódem zboží délku hadičky v cm (např. 101/30), Požadovaná množství uvádějte v kusech,





130	Přívodní hadička ke stojánkové baterii M10 x 3/8"					
	balení [ks]	délka	bez DPH (Kč)	s DPH (Kč)	bez DPH (€)	s DPH (€)
130/35	10	35 cm	57	69	2,28	2,74
130/50	10	50 cm	62	75	2,48	2,98
130/60	10	60 cm	70	85	2,80	3,36

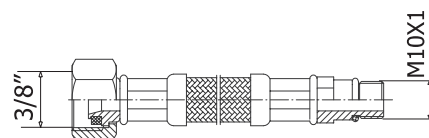

PN 10  
t<sub>max</sub> = 90°C



131	Přívodní hadička ke stojánkové baterii s prodloužením M10 x 3/8"					
	balení [ks]	délka	bez DPH (Kč)	s DPH (Kč)	bez DPH (€)	s DPH (€)
131/50	10	50 cm	82	99	3,28	3,94
131/70	10	70 cm	87	105	3,48	4,18

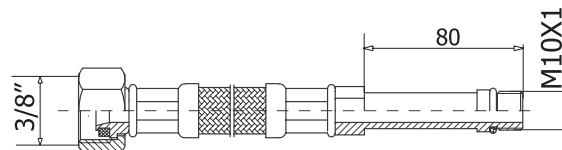

PN 10  
t<sub>max</sub> = 90°C



126	Přívodní hadička MM M 3/4" x M 3/4"					
	balení [ks]	délka	bez DPH (Kč)	s DPH (Kč)	bez DPH (€)	s DPH (€)
126/30	10	30 cm	95	115	3,80	4,56
126/40	10	40 cm	103	125	4,12	4,94
126/50	10	50 cm	120	145	4,80	5,76
126/80	10	80 cm	145	175	5,80	6,96

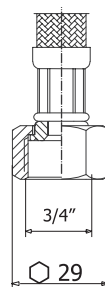

PN 10  
t<sub>max</sub> = 90°C

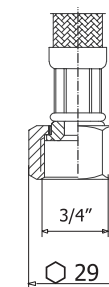
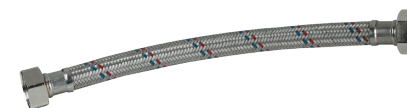

127	Přívodní hadička ŠM Š 3/4" x M 3/4"					
	balení [ks]	délka	bez DPH (Kč)	s DPH (Kč)	bez DPH (€)	s DPH (€)
127/30	10	30 cm	95	115	3,80	4,56
127/40	10	40 cm	103	125	4,12	4,94
127/50	10	50 cm	120	145	4,80	5,76
127/80	10	80 cm	145	175	5,80	6,96

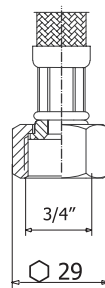

PN 10  
t<sub>max</sub> = 90°C

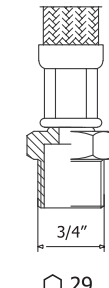
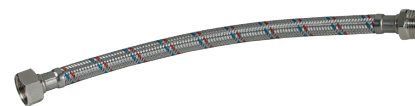

Max, pracovní tlak 1,6 MPa  
 Pracovní teplota vody 0 - 120 °C  
 Pracovní teplota vzduchu -20 - 120 °C

Okolní teplota -10 - 70 °C  
 Médium: stlačený vzduch, voda včetně pitné vody,  
 Certifikát SZU

<b>FT201</b>		Koleno MM							
$p_{nom}$ [MPa]	A [mm]	B [mm]	Rozměr D	Zkratka	balení [ks]	bez DPH (Kč)	s DPH (Kč)	bez DPH (€)	s DPH (€)
1,6	20	20	1/4"	FT201/8	10	36	44	1,44	1,73
1,6	20,5	20,5	3/8"	FT201/10	10	36	44	1,44	1,73
1,6	21,5	21,5	1/2"	FT201/15	8	46	56	1,84	2,21
1,6	29,5	29,5	3/4"	FT201/20	10	85	103	3,40	4,08
1,6	31,5	31,5	1"	FT201/25	5	111	134	4,44	5,33
1,6	41	41	5/4"	FT201/32	2	189	229	7,56	9,07
1,6	45,5	45,5	6/4"	FT201/40	4	288	348	11,52	13,82
1,6	57	57	2"	FT201/50	4	536	649	21,44	25,73

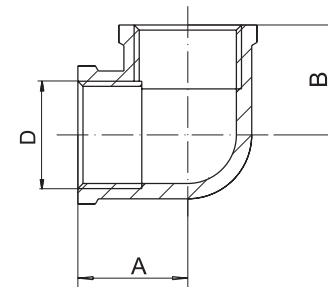

<b>FT202</b>		Koleno ŠM							
$p_{nom}$ [MPa]	A [mm]	B [mm]	Rozměr D	Zkratka	balení [ks]	bez DPH (Kč)	s DPH (Kč)	bez DPH (€)	s DPH (€)
1,6	26,5	19,5	3/8"	FT202/10	8	36	44	1,44	1,73
1,6	32,5	23,5	1/2"	FT202/15	10	55	67	2,20	2,64
1,6	40,5	29,5	3/4"	FT202/20	10	93	113	3,72	4,46
1,6	46	30,5	1"	FT202/25	5	136	165	5,44	6,53
1,6	50	39,5	5/4"	FT202/32	2	255	309	10,20	12,24
1,6	57	45,5	6/4"	FT202/40	4	330	399	13,20	15,84
1,6	69	53,5	2"	FT202/50	4	578	699	23,12	27,74

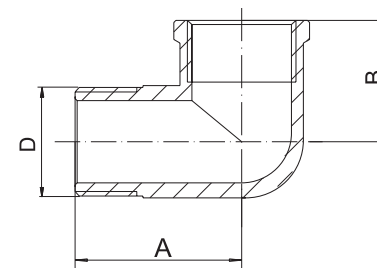

<b>FT203</b>		T- kus MMM							
$p_{nom}$ [MPa]	A [mm]	B [mm]	Rozměr D	Zkratka	balení [ks]	bez DPH (Kč)	s DPH (Kč)	bez DPH (€)	s DPH (€)
1,6	40	20	1/4"	FT203/8	9	43	52	1,72	2,06
1,6	40	20	3/8"	FT203/10	9	44	53	1,76	2,11
1,6	51	25,5	1/2"	FT203/15	10	65	79	2,60	3,12
1,6	59	28,5	3/4"	FT203/20	10	93	113	3,72	4,46
1,6	65	32,5	1"	FT203/25	5	140	169	5,60	6,72
1,6	83	39,5	5/4"	FT203/32	2	214	259	8,56	10,27
1,6	98	49	6/4"	FT203/40	2	354	428	14,16	16,99
1,6	115	57,5	2"	FT203/50	3	495	599	19,80	23,76

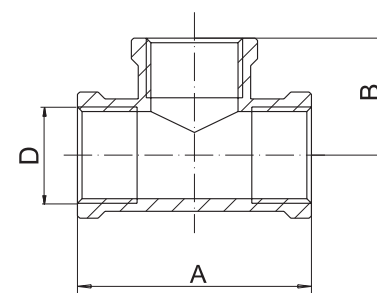

FT217		T- kus MMM redukovaný								
$p_{nom}$ [MPa]	A [mm]	B [mm]	Rozměr D	Rozměr d	Zkratka	balení [ks]	bez DPH (Kč)	s DPH (Kč)	bez DPH (€)	s DPH (€)
1,6	40	20	3/4"	1/2"	FT217/20	10	98	119	3,92	4,70
1,6	65	32,5	1"	1/2"	FT217/252	8	131	159	5,24	6,29
1,6	83	39,5	1"	3/4"	FT217/25	8	136	165	5,44	6,53

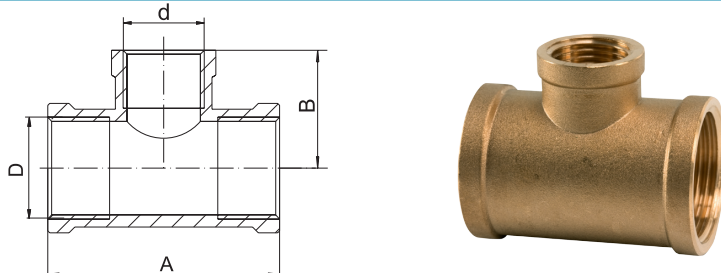

FT232		Kříž MMMM							
$p_{nom}$ [MPa]	A [mm]	Rozměr D	Zkratka	balení [ks]	bez DPH (Kč)	s DPH (Kč)	bez DPH (€)	s DPH (€)	
1,6	50	1/2"	FT232/15	8	73	88	2,92	3,50	
1,6	58	3/4"	FT232/20	6	107	129	4,28	5,14	
1,6	65	1"	FT232/25	6	189	229	7,56	9,07	

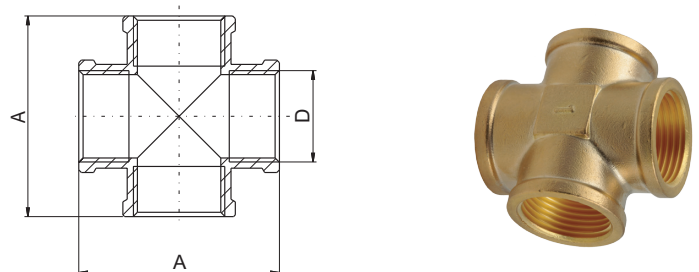

FT204		Nátrubek							
$p_{nom}$ [MPa]	A [mm]	Rozměr D	Zkratka	balení [ks]	bez DPH (Kč)	s DPH (Kč)	bez DPH (€)	s DPH (€)	
1,6	23	1/4"	FT204/8	10	14	17	0,56	0,67	
1,6	19,5	3/8"	FT204/10	10	17	21	0,68	0,82	
1,6	30	1/2"	FT204/15	10	34	41	1,36	1,63	
1,6	33,5	3/4"	FT204/20	10	40	48	1,60	1,92	
1,6	35	1"	FT204/25	8	82	99	3,28	3,94	
1,6	35,5	5/4"	FT204/32	5	148	179	5,92	7,10	
1,6	48	6/4"	FT204/40	4	181	219	7,24	8,69	
1,6	60	2"	FT204/50	3	272	329	10,88	13,06	

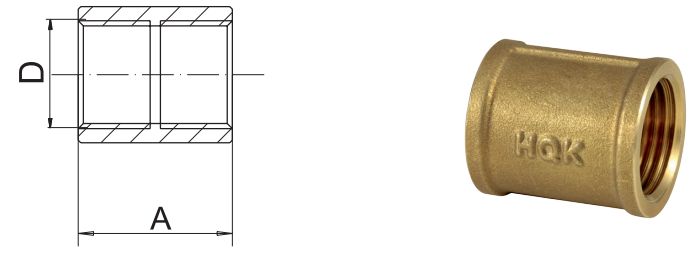

FT218		Nátrubek redukovaný							
$p_{nom}$ [MPa]	A [mm]	Rozměr D	Rozměr d	Zkratka	balení [ks]	bez DPH (Kč)	s DPH (Kč)	bez DPH (€)	s DPH (€)
1,6	25	1/2"	3/8"	FT218/10	9	29	35	1,16	1,39
1,6	31,5	3/4"	1/2"	FT218/15	10	45	54	1,80	2,16
1,6	43	1"	3/4"	FT218/20	10	76	92	3,04	3,65

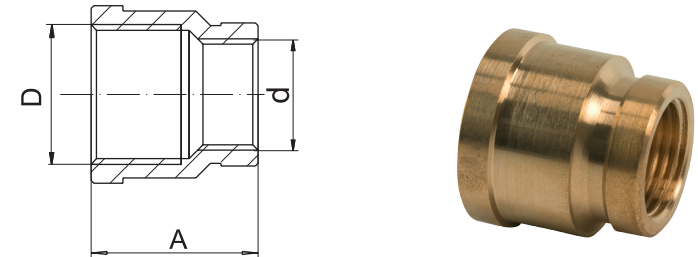

FT205		Vsuvka							
$p_{nom}$ [MPa]	A [mm]	 Rozměr	Rozměr D	Zkratka	balení [ks]	bez DPH (Kč)	s DPH (Kč)	bez DPH (€)	s DPH (€)
1,6	22,5	14	1/4"	FT205/8	20	11	13	0,44	0,53
1,6	22,5	18	3/8"	FT205/10	20	18	22	0,72	0,86
1,6	28	21	1/2"	FT205/15	20	26	31	1,04	1,25
1,6	31	27	3/4"	FT205/20	10	36	44	1,44	1,73
1,6	36,5	34	1"	FT205/25	10	69	83	2,76	3,31
1,6	43	46	5/4"	FT205/32	8	111	134	4,44	5,33
1,6	44,5	54	6/4"	FT205/40	4	136	165	5,44	6,53
1,6	48,5	64	2"	FT205/50	2	219	265	8,76	10,51

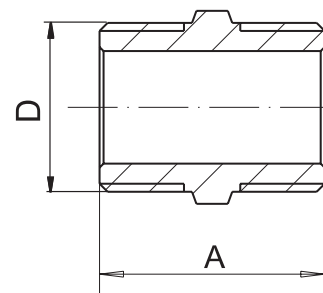

FT206		Vsuvka reduková							
$p_{nom}$ [MPa]	A [mm]	Rozměr D	Rozměr d	Zkratka	balení [ks]	bez DPH (Kč)	s DPH (Kč)	bez DPH (€)	s DPH (€)
1,6	21,5	3/8"	1/4"	FT206/8	10	14	17	0,56	0,67
1,6	27	1/2"	3/8"	FT206/10	10	22	27	0,88	1,06
1,6	29	3/4"	1/2"	FT206/15	10	36	44	1,44	1,73
1,6	35	1"	3/4"	FT206/20	10	60	73	2,40	2,88
1,6	35	5/4"	1"	FT206/25	3	103	125	4,12	4,94
1,6	32,5	1"	1/2"	FT206/252	6	68	82	2,72	3,26
1,6	39,5	6/4"	5/4"	FT206/32	4	145	175	5,80	6,96
1,6	40,5	6/4"	1"	FT206/402	5	145	175	5,80	6,96

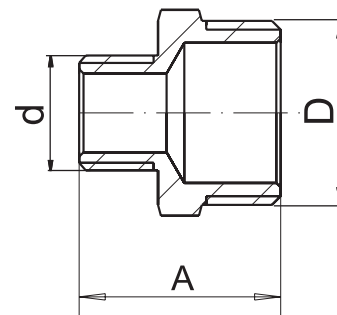

FT207		Zátka							
$p_{nom}$ [MPa]	A [mm]	 [mm]	Rozměr D	Zkratka	balení [ks]	bez DPH (Kč)	s DPH (Kč)	bez DPH (€)	s DPH (€)
1,6	13,5	16	1/4"	FT207/8	10	11	13	0,44	0,53
1,6	17	19	3/8"	FT207/10	10	16	19	0,64	0,77
1,6	17,5	24	1/2"	FT207/15	10	21	25	0,84	1,01
1,6	19	29	3/4"	FT207/20	10	29	35	1,16	1,39
1,6	22	38	1"	FT207/25	5	54	65	2,16	2,59
1,6	26	45	5/4"	FT207/32	5	95	115	3,80	4,56
1,6	25	49,5	6/4"	FT207/40	4	107	129	4,28	5,14
1,6	26,5	66	2"	FT207/50	3	189	229	7,56	9,07

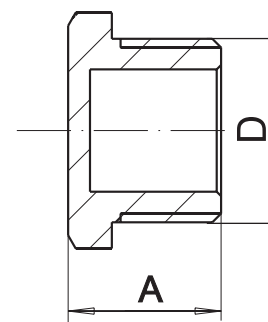

FT208		Víčko								
$p_{nom}$ [MPa]	A [mm]	 [mm]	Rozměr D	Zkratka	balení [ks]	bez DPH (Kč)	s DPH (Kč)	bez DPH (€)	s DPH (€)	
1,6	13,5	20	3/8"	FT208/10	10	14	17	0,56	0,67	
1,6	14	26	1/2"	FT208/15	10	24	29	0,96	1,15	
1,6	15,5	31	3/4"	FT208/20	10	30	36	1,20	1,44	
1,6	15,5	36	1"	FT208/25	5	35	42	1,40	1,68	
1,6	17	46	5/4"	FT208/32	5	65	79	2,60	3,12	
1,6	19	52	6/4"	FT208/40	4	90	109	3,60	4,32	
1,6	19	64	2"	FT208/50	4	128	155	5,12	6,14	

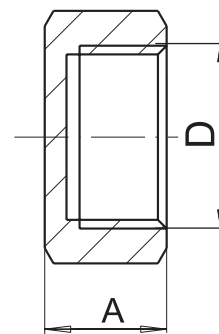

FT209		Top. šroubení s plochým těsněním								
$p_{nom}$ [MPa]	A [mm]	 Rozměr	Rozměr D	Zkratka	balení [ks]	bez DPH (Kč)	s DPH (Kč)	bez DPH (€)	s DPH (€)	
1,6	48,5	20/24	3/8"	FT209/10	10	45	54	1,80	2,16	
1,6	52,5	24/30	1/2"	FT209/15	8	78	94	3,12	3,74	
1,6	54,5	31/37	3/4"	FT209/20	10	117	142	4,68	5,62	
1,6	71	36/45	1"	FT209/25	6	181	219	7,24	8,69	
1,6	69,5	47/53	5/4"	FT209/32	2	230	278	9,20	11,04	
1,6	75,5	53/65	6/4"	FT209/40	2	346	419	13,84	16,61	
1,6	80	72/67	2"	FT209/50	2	462	559	18,48	22,18	

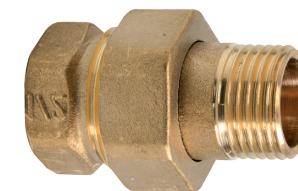
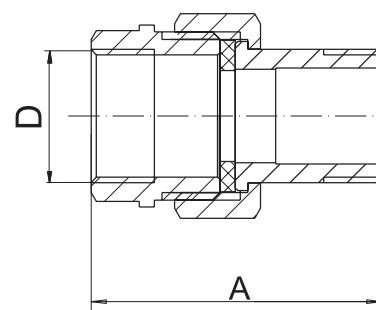

FT210		Top. šroubení 90° s plochým těsněním			rohové					
$p_{nom}$ [MPa]	A [mm]	B [mm]	 [mm]	Rozměr D	Zkratka	balení [ks]	bez DPH (Kč)	s DPH (Kč)	bez DPH (€)	s DPH (€)
1,6	49	23	21/24	3/8"	FT210/10	10	55	67	2,20	2,64
1,6	56	24	24/30	1/2"	FT210/15	10	96	116	3,84	4,61
1,6	66,5	28	32/37	3/4"	FT210/20	4	145	175	5,80	6,96
1,6	76,5	37	37/45	1"	FT210/25	4	214	259	8,56	10,27
1,6	80	43	49/53	5/4"	FT210/32	2	288	348	11,52	13,82
1,6	91,5	53	53/65	6/4"	FT210/40	3	528	639	21,12	25,34
1,6	108,5	65	71,5/66	2"	FT210/50	2	859	1 039	34,36	41,23

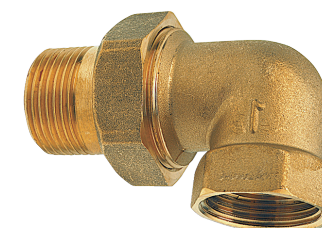
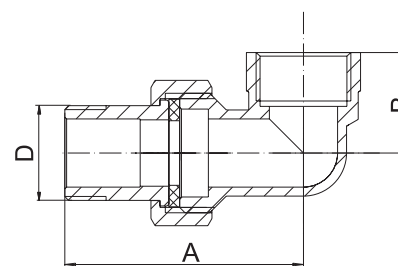

<b>FT211</b>		Top, šroubení s plochým těsněním			niklované				
$p_{nom}$ [MPa]	A [mm]	⬡ B [mm]	Rozměr D	Zkratka	balení [ks]	bez DPH (Kč)	s DPH (Kč)	bez DPH (€)	s DPH (€)
1,6	48,5	20/24	3/8"	FT211/10	10	47	57	1,88	2,26
1,6	52,5	24/30	1/2"	FT211/15	8	79	96	3,16	3,79
1,6	54,5	31/37	3/4"	FT211/20	10	120	145	4,80	5,76
1,6	71	37/45	1"	FT211/25	4	181	219	7,24	8,69
1,6	69,5	49/53	5/4"	FT211/32	2	272	329	10,88	13,06
1,6	75,5	53/65	6/4"	FT211/40	2	412	499	16,50	19,80

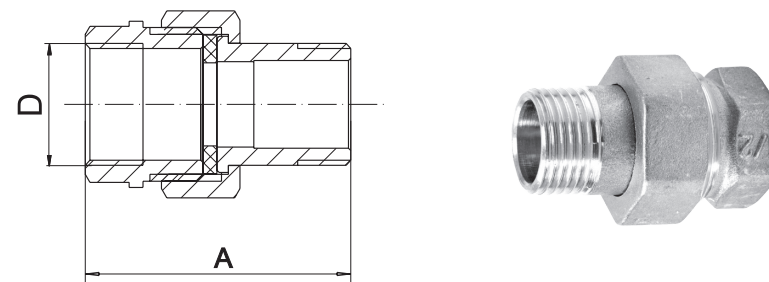

<b>FT212</b>		Top, šroubení 90° s plochým těsněním			rohové - niklované					
$p_{nom}$ [MPa]	A [mm]	B [mm]	⬡ [mm]	Rozměr D	Zkratka	balení [ks]	bez DPH (Kč)	s DPH (Kč)	bez DPH (€)	s DPH (€)
1,6	49	23	21/24	3/8"	FT212/10	10	53	64	2,12	2,54
1,6	56	24	26/30	1/2"	FT212/15	10	98	119	3,92	4,70
1,6	66,5	28	32/37	3/4"	FT212/20	4	148	179	5,92	7,10
1,6	76	37	38/46	1"	FT212/25	4	214	259	8,56	10,27

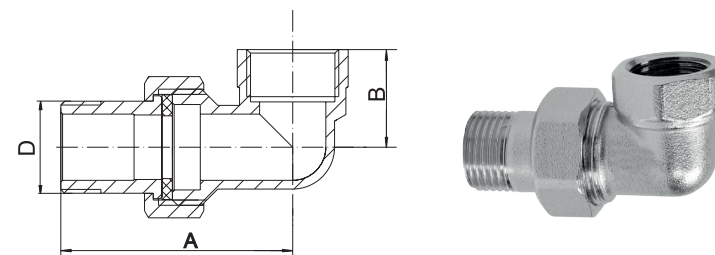

<b>FT213</b>		Matka s dříkem							
$p_{nom}$ [MPa]	A [mm]	Rozměr d	Rozměr D	Zkratka	balení [ks]	bez DPH (Kč)	s DPH (Kč)	bez DPH (€)	s DPH (€)
1,6		3/8"	1/2"	FT213/10	10	40	48	1,60	1,92
1,6	37	1/2"	3/4"	FT213/15	8	57	69	2,28	2,74
1,6	41	3/4"	1"	FT213/20	9	76	92	3,04	3,65
1,6	44	1"	5/4"	FT213/25	5	111	134	4,44	5,33

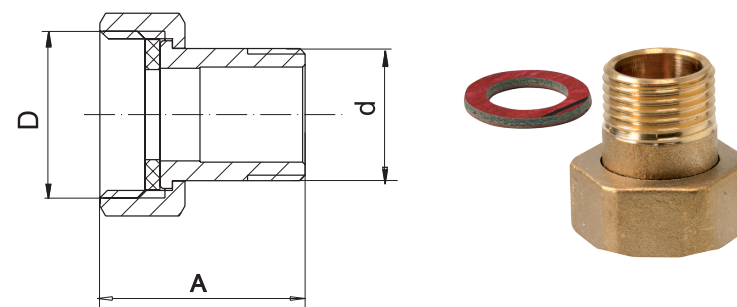

<b>FT214</b>		Prodloužení do bytového jádra							
$p_{nom}$ [MPa]	A [mm]	Rozměr d	Rozměr D	Zkratka	balení [ks]	bez DPH (Kč)	s DPH (Kč)	bez DPH (€)	s DPH (€)
1,6	75	1/2"	3/4"	FT214/75	15	86	104	3,44	4,13
1,6	95	1/2"	3/4"	FT214/95	12	107	129	4,28	5,14
1,6	115	1/2"	3/4"	FT214/115	15	115	139	4,60	5,52

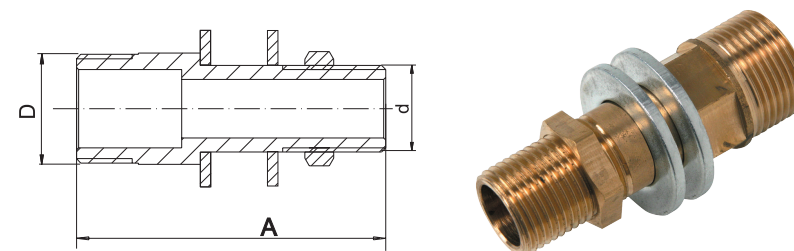



FT215		Redukce								
$p_{nom}$ [MPa]	A [mm]	⬡ Rozměr [mm]	Rozměr D/d	Zkratka	balení [ks]	bez DPH (Kč)	s DPH (Kč)	bez DPH (€)	s DPH (€)	
1,6	14	17	3/8" x 1/4"	FT215/10	10	11	13	0,44	0,53	
1,6	17	21	1/2" x 1/4"	FT215/152	10	21	25	0,84	1,01	
1,6	17	21	1/2" x 3/8"	FT215/15	10	17	21	0,68	0,82	
1,6	21,5	27	3/4" x 3/8"	FT215/202	10	34	41	1,36	1,63	
1,6	18,5	27	3/4" x 1/2"	FT215/20	10	24	29	0,96	1,15	
1,6	21,5	34	1" x 1/2"	FT215/252	10	53	64	2,12	2,54	
1,6	21	34	1" x 3/4"	FT215/25	10	37	45	1,48	1,78	
1,6	25	43	5/4" x 3/4"	FT215/322	5	107	129	4,28	5,14	
1,6	26	43	5/4" x 1"	FT215/32	5	85	103	3,40	4,08	
1,6	26	54	6/4" x 1"	FT215/402	4	131	159	5,24	6,29	
1,6	26	54	6/4" x 5/4"	FT215/40	4	93	113	3,72	4,46	
1,6	30	66	2" x 5/4"	FT215/502	4	206	249	8,24	9,89	
1,6	30	66	2" x 6/4"	FT215/50	4	173	209	6,92	8,30	

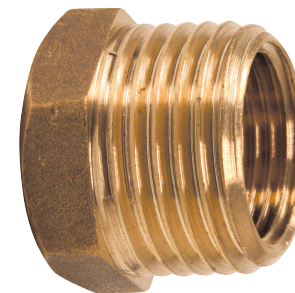
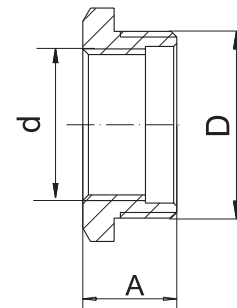

FT221		Redukované prodloužení								
$p_{nom}$ [MPa]	A [mm]	Rozměr d	⬡ Rozměr	Rozměr D	Zkratka	balení [ks]	bez DPH (Kč)	s DPH (Kč)	bez DPH (€)	s DPH (€)
1,6	23,5	1/4"	21	3/8"	FT221/10	12	19	23	0,76	0,91
1,6	24	3/8"	24	1/2"	FT221/15	9	24	29	0,96	1,15
1,6	26	1/2"	30	3/4"	FT221/20	10	40	48	1,60	1,92
1,6	30,5	3/4"	37	1"	FT221/25	10	62	75	2,48	2,98
1,6	36	1"	47	5/4"	FT221/32	2	107	129	4,28	5,14

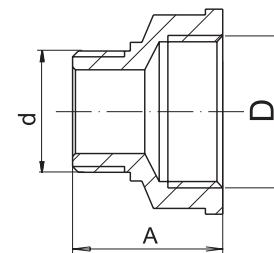

FT220		Prodloužení do bytového jádra								
$p_{nom}$ [MPa]	A [mm]	Rozměr d	⬡ Rozměr	Rozměr D	Zkratka	balení [ks]	bez DPH (Kč)	s DPH (Kč)	bez DPH (€)	s DPH (€)
1,6	50	3/8"	25	1/2"	FT220/15	6	60	73	2,40	2,88
1,6	60	1/2"	30	3/4"	FT220/20	9	120	145	4,80	5,76
1,6	70	3/4"	37	1"	FT220/25	4	181	219	7,24	8,69

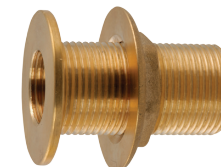
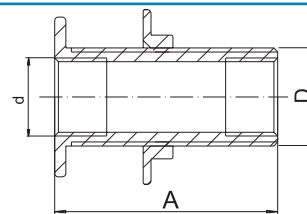

FT229		Sada šroubení k vodoměru								
$p_{nom}$ [MPa]	A [mm]	Rozměr D	⬡ Rozměr	Rozměr d	Zkratka	balení [ks]	bez DPH (Kč)	s DPH (Kč)	bez DPH (€)	s DPH (€)
1,6	45,7	3/4"	29	1/2"	FT229/15	10	95	115	3,80	4,56
1,6	56,5	1"	36	3/4"	FT229/20	5	136	165	5,44	6,53

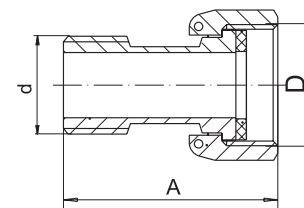

FT216		Prodloužení kované						
$p_{nom}$ [MPa]	A [mm]	Rozměr D	Zkratka	balení [ks]	bez DPH (Kč)	s DPH (Kč)	bez DPH (€)	s DPH (€)
1,6	22	3/8" x 10 mm	FT216/1010	20	19	23	0,76	0,91
1,6	26	3/8" x 15 mm	FT216/1015	10	21	25	0,84	1,01
1,6	31,5	3/8" x 20 mm	FT216/1020	10	29	35	1,16	1,39
1,6	36,5	3/8" x 25 mm	FT216/1025	8	35	42	1,40	1,68
1,6	22	1/2" x 10 mm	FT216/1510	20	24	29	0,96	1,15
1,6	27	1/2" x 15 mm	FT216/1515	10	29	35	1,16	1,39
1,6	31,5	1/2" x 20 mm	FT216/1520	10	35	42	1,40	1,68
1,6	36,5	1/2" x 25 mm	FT216/1525	10	40	48	1,60	1,92
1,6	43,5	1/2" x 30 mm	FT216/1530	10	46	56	1,84	2,21
1,6	51,5	1/2" x 40 mm	FT216/1540	10	63	76	2,52	3,02
1,6	61,5	1/2" x 50 mm	FT216/1550	10	74	90	2,96	3,55
1,6	71,5	1/2" x 60 mm	FT216/1560	4	90	109	3,60	4,32
1,6	91,5	1/2" x 80 mm	FT216/1580	8	120	145	4,80	5,76
1,6	111,5	1/2" x 100 mm	FT216/15100	2	148	179	5,92	7,10
1,6	24	3/4" x 10 mm	FT216/2010	20	30	36	1,20	1,44
1,6	29,5	3/4" x 15 mm	FT216/2015	8	40	48	1,60	1,92
1,6	33,5	3/4" x 20 mm	FT216/2020	10	45	54	1,80	2,16
1,6	38,5	3/4" x 25 mm	FT216/2025	10	54	65	2,16	2,59
1,6	43,50	3/4" x 30 mm	FT216/2030	9	60	73	2,40	2,88
1,6	53,5	3/4" x 40 mm	FT216/2040	8	65	79	2,60	3,12
1,6	63,5	3/4" x 50 mm	FT216/2050	6	87	105	3,48	4,18
1,6	34	1" x 15 mm	FT216/2515	6	77	93	3,08	3,70
1,6	39	1" x 20 mm	FT216/2520	10	85	103	3,40	4,08
1,6	50,5	1" x 30 mm	FT216/2530	10	107	129	4,28	5,14
1,6	60,5	1" x 40 mm	FT216/2540	4	145	175	5,80	6,96
1,6	70,5	1" x 50 mm	FT216/2550	10	164	198	6,56	7,87

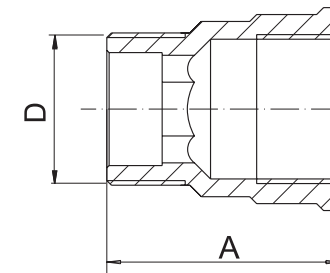



NEW

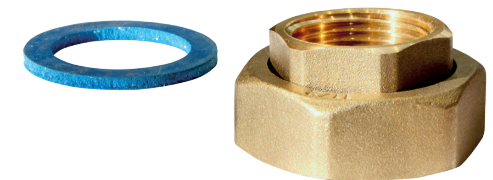
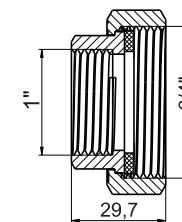

FT235		Šroubení k čerpadlu								
$p_{nom}$ [MPa]	A [mm]	Ø [mm]	Rozměr d	Rozměr D	Zkratka	balení [ks]	bez DPH (Kč)	s DPH (Kč)	bez DPH (€)	s DPH (€)
1,6	29,7	38	1"	6/4"	FT235/25	6	115	139	4,60	5,52

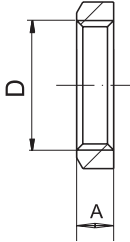

FT230		Matice s přírubou								
$p_{nom}$ [MPa]	A [mm]	Rozměr D	⬡ Rozměr	Zkratka	balení [ks]	bez DPH (Kč)	s DPH (Kč)	bez DPH (€)	s DPH (€)	
1,6	6	1/2"	24	FT230/15	50	10	12	0,40	0,48	
1,6	7	3/4"	30	FT230/20	25	17	21	0,68	0,82	
1,6	6,5	1"	35	FT230/25	25	21	25	0,84	1,01	

FT231		Nástěnka								
$p_{nom}$ [MPa]	A [mm]	B [mm]	Rozměr D	Zkratka	balení [ks]	bez DPH (Kč)	s DPH (Kč)	bez DPH (€)	s DPH (€)	
1,6	24	39	1/2"	FT231/15	8	63	76	2,52	3,02	
1,6	27	49	3/4"	FT231/20	6	98	119	3,92	4,70	

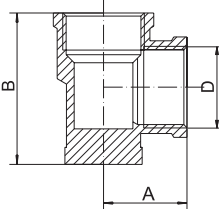
FT233		Hadičnický vnitřní závit										
$p_{nom}$ [MPa]	L [mm]	l [mm]	D [mm]	d [mm]	⬡ B	G	Zkratka	balení [ks]	bez DPH (Kč)	s DPH (Kč)	bez DPH (€)	s DPH (€)
1,6	31,5	19	10	6	25	1/2"	FT233/1510	10	24	29	0,96	1,15
1,6	31,5	19	12	8	25	1/2"	FT233/1512	10	24	29	0,96	1,15
1,6	31,5	19	14	9,5	25	1/2"	FT233/1514	10	27	33	1,08	1,30
1,6	35,5	23	20	14,5	25	1/2"	FT233/1520	8	35	42	1,40	1,68
1,6	36,3	23	20	14,5	30,5	3/4"	FT233/2020	8	45	54	1,80	2,16
1,6	46,3	31	25	19,5	37,5	1"	FT233/2525	6	74	90	2,96	3,55

FT234		Hadičnický vnější závit										
$p_{nom}$ [MPa]	L [mm]	l [mm]	D [mm]	d [mm]	⬡ B	G	Zkratka	balení [ks]	bez DPH (Kč)	s DPH (Kč)	bez DPH (€)	s DPH (€)
1,6	34,5	19	10	6	21	1/2"	FT234/1510	10	22	27	0,88	1,06
1,6	34,5	19	12	8	21	1/2"	FT234/1512	10	22	27	0,88	1,06
1,6	34,5	19	14	9,5	21	1/2"	FT234/1514	10	24	29	0,96	1,15
1,6	38,5	23	18	12,5	21	1/2"	FT234/1518	10	32	39	1,28	1,54
1,6	38,5	23	20	14,5	21	1/2"	FT234/1520	8	33	40	1,32	1,58
1,6	40	23	20	14,5	26,5	3/4"	FT234/2020	8	41	50	1,64	1,97
1,6	51	31	25	19,5	33,5	1"	FT234/2525	8	71	86	2,84	3,41



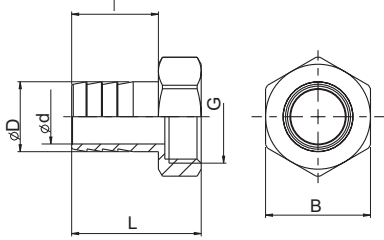
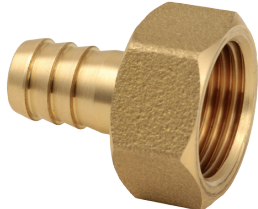

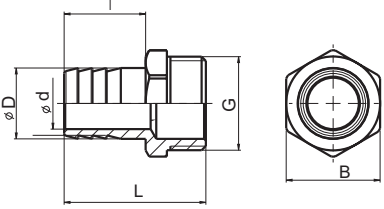
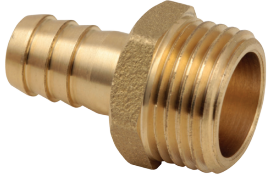
FT219		Prodloužení chromované							
$p_{nom}$ [MPa]	A [mm]	Rozměr D	Zkratka	balení [ks]	bez DPH (Kč)	s DPH (Kč)	bez DPH (€)	s DPH (€)	
1,6	21	1/2" x 10 mm	FT219/1510	10	26	31	1,04	1,25	
1,6	26	1/2" x 15 mm	FT219/1515	10	35	42	1,40	1,68	
1,6	31	1/2" x 20 mm	FT219/1520	10	43	52	1,72	2,06	
1,6	36	1/2" x 25 mm	FT219/1525	10	50	61	2,00	2,40	
1,6	41	1/2" x 30 mm	FT219/1530	10	57	69	2,28	2,74	
1,6	61	1/2" x 50 mm	FT219/1550	10	82	99	3,28	3,94	
1,6	111	1/2" x 100 mm	FT219/15100	40	148	179	5,92	7,10	

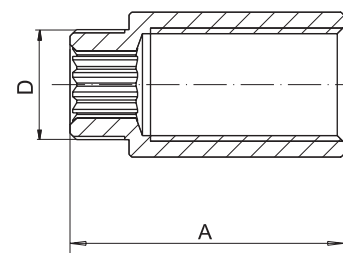

lesklý chrom

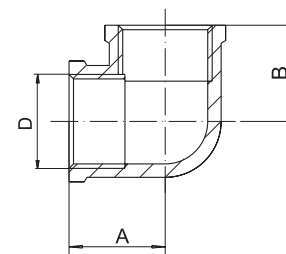
FT222		Koleno chromované MM							
$p_{nom}$ [MPa]	A [mm]	B [mm]	Rozměr D	Zkratka	balení [ks]	bez DPH (Kč)	s DPH (Kč)	bez DPH (€)	s DPH (€)
1,6	20,5	20,5	3/8"	FT222/10	10	39	47	1,56	1,87
1,6	21,5	21,5	1/2"	FT222/15	8	46	56	1,84	2,21
1,6	29,5	29,5	3/4"	FT222/20	10	93	113	3,72	4,46



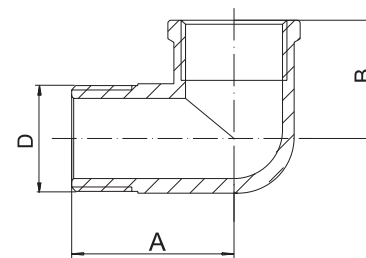

FT223		Koleno chromované ŠM							
$p_{nom}$ [MPa]	A [mm]	B [mm]	Rozměr D	Zkratka	balení [ks]	bez DPH (Kč)	s DPH (Kč)	bez DPH (€)	s DPH (€)
1,6	26,5	19,5	3/8"	FT223/10	8	38	46	1,52	1,82
1,6	32,5	23,5	1/2"	FT223/15	10	60	73	2,40	2,88
1,6	40,5	29,5	3/4"	FT223/20	10	98	119	3,92	4,70



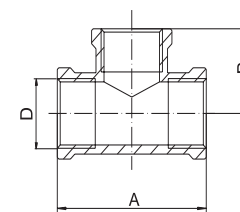

FT224		T-kus chromovaný MMM							
$p_{nom}$ [MPa]	A [mm]	B [mm]	Rozměr D	Zkratka	balení [ks]	bez DPH (Kč)	s DPH (Kč)	bez DPH (€)	s DPH (€)
1,6	40	20	3/8"	FT224/10	9	46	56	1,84	2,21
1,6	51	25	1/2"	FT224/15	10	70	85	2,80	3,36
1,6	59	28,5	3/4"	FT224/20	10	111	134	4,44	5,33

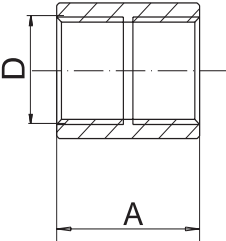



FT225		Nátrubek chromovaný							
$p_{nom}$ [MPa]	A [mm]	Rozměr D	Zkratka	balení [ks]	bez DPH (Kč)	s DPH (Kč)	bez DPH (€)	s DPH (€)	
1,6	19,5	3/8"	FT225/10	10	21	25	0,84	1,01	
1,6	30	1/2"	FT225/15	10	32	39	1,28	1,54	
1,6	33,5	3/4"	FT225/20	10	46	56	1,84	2,21	

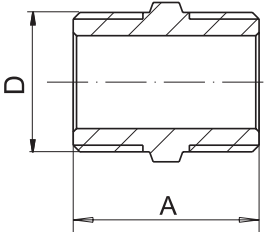

FT226		Vsuvka chromovaná							
$p_{nom}$ [MPa]	A [mm]	Rozměr D	⬡ Rozměr [mm]	Zkratka	balení [ks]	bez DPH (Kč)	s DPH (Kč)	bez DPH (€)	s DPH (€)
1,6	22,5	3/8"	17	FT226/10	20	18	22	0,72	0,86
1,6	28	1/2"	21	FT226/15	10	27	33	1,08	1,30
1,6	31	3/4"	27	FT226/20	10	39	47	1,56	1,87

FT227		Zátka chromovaná							
$p_{nom}$ [MPa]	A [mm]	Rozměr D	⬡ Rozměr [mm]	Zkratka	balení [ks]	bez DPH (Kč)	s DPH (Kč)	bez DPH (€)	s DPH (€)
1,6	17	3/8"	19	FT227/10	10	17	21	0,68	0,82
1,6	17,5	1/2"	24	FT227/15	10	22	27	0,88	1,06
1,6	19	3/4"	29	FT227/20	10	31	38	1,24	1,49

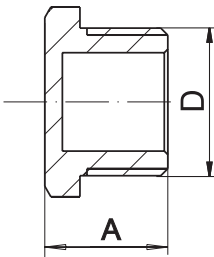

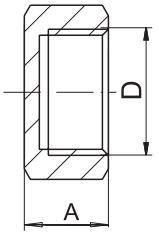

FT228		Víčko chromované							
$p_{nom}$ [MPa]	A [mm]	Rozměr D	⬡ Rozměr [mm]	Zkratka	balení [ks]	bez DPH (Kč)	s DPH (Kč)	bez DPH (€)	s DPH (€)
1,6	13,5	3/8"	20	FT228/10	10	16	19	0,64	0,77
1,6	14	1/2"	26	FT228/15	10	24	29	0,96	1,15
1,6	15,5	3/4"	31	FT228/20	10	29	35	1,16	1,39

K		Koleno MM				mosaz				
$p_{nom}$ [MPa]	Rozměr	B [mm]	C [mm]	D [mm]	Zkratka	balení [ks]	bez DPH (Kč)	s DPH (Kč)	bez DPH (€)	s DPH (€)
1,6	3/8"	22,5	8,5	17,5	K02ZW	1	26	31	1,04	1,25
1,6	1/2"	27	11	22	K03ZW	1	35	42	1,40	1,68
1,6	3/4"	34	13,5	28	K04ZW	1	61	74	2,44	2,93
1,6	1"	40	14	32	K05ZW	1	85	103	3,40	4,08
1,6	5/4"	49	16	38	K06ZW	1	125	151	5,00	6,00

NEW

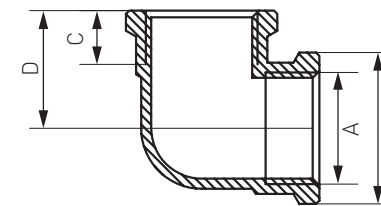

K		Koleno ŠM				mosaz				
$p_{nom}$ [MPa]	Rozměr	B [mm]	C [mm]	D [mm]	Zkratka	balení [ks]	bez DPH (Kč)	s DPH (Kč)	bez DPH (€)	s DPH (€)
1,6	3/8"	22,5	9	8,5	K09ZW	1	27	33	1,08	1,30
1,6	1/2"	27	10,5	11	K12ZW	1	41	50	1,64	1,97
1,6	3/4"	34	12,5	13	K10ZW	1	63	76	2,52	3,02
1,6	1"	40	13	14	K11ZW	1	103	125	4,12	4,94
1,6	5/4"	49	15	15	K13ZW	1	150	182	6,00	7,20

NEW

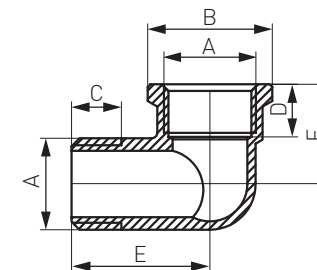

T		T-kus MMM				mosaz				
$p_{nom}$ [MPa]	Rozměr	B [mm]	C [mm]	D [mm]	Zkratka	balení [ks]	bez DPH (Kč)	s DPH (Kč)	bez DPH (€)	s DPH (€)
1,6	3/8"	8,5	22,5	35	T01ZW	1	33	40	1,32	1,58
1,6	1/2"	11	27	44	T02ZW	1	48	58	1,92	2,30
1,6	3/4"	13,5	34	56	T03ZW	1	71	86	2,84	3,41
1,6	1"	14	40	64	T04ZW	1	105	127	4,20	5,04
1,6	5/4"	16	49	76	T05ZW	1	162	196	6,48	7,78

NEW

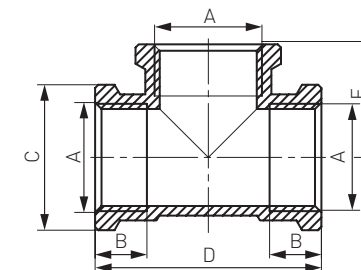

T		T-kus MMM redukovaný				mosaz				
$p_{nom}$ [MPa]	Rozměr	E [mm]	F [mm]	H [mm]	Zkratka	balení [ks]	bez DPH (Kč)	s DPH (Kč)	bez DPH (€)	s DPH (€)
1,6	3/4" x 1/2" x 3/4"	13	18	25	T08ZW	1	66	80	2,64	3,17
1,6	1" x 3/4" x 1"	14	52	27,5	T10ZW	1	102	123	4,08	4,90
1,6	1" x 1/2" x 1"	14	57	30	T09ZW	1	83	100	3,32	3,98

NEW

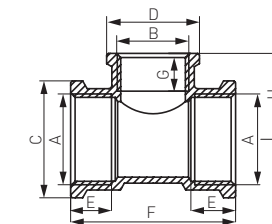



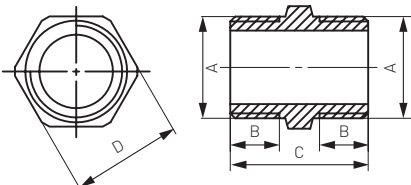
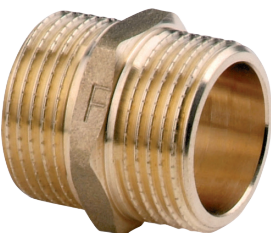

N		Vsuvka				mosaz				
$p_{nom}$ [MPa]	Rozměr	B [mm]	C [mm]	D [mm]	Zkratka	balení [ks]	bez DPH (Kč)	s DPH (Kč)	bez DPH (€)	s DPH (€)
1,6	3/8"	9	22,5	18	N02ZW	1	15	18	0,60	0,72
1,6	1/2"	10,5	25,5	23	N03ZW	1	21	25	0,84	1,01
1,6	3/4"	12	29	28	N04ZW	1	28	34	1,12	1,34
1,6	1"	13	31,5	35	N05ZW	1	47	57	1,88	2,26
1,6	5/4"	15	35,5	44	N06ZW	1	75	91	3,00	3,60

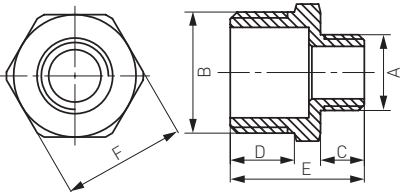

NEW

N		Vsuvka redukovaná					mosaz				
$p_{nom}$ [MPa]	Rozměr	C [mm]	D [mm]	E [mm]	F [mm]	Zkratka	balení [ks]	bez DPH (Kč)	s DPH (Kč)	bez DPH (€)	s DPH (€)
1,6	1/2" x 3/8"	9	11	24,5	21	N11ZW	1	18	22	0,72	0,86
1,6	3/4" x 1/2"	11,5	12,5	29	26,5	N10ZW	1	28	34	1,12	1,34
1,6	1" x 3/4"	12	14	31	31	N13ZW	1	41	50	1,64	1,97
1,6	5/4" x 1"	13,5	16	35	42	N15ZW	1	64	77	2,56	3,07

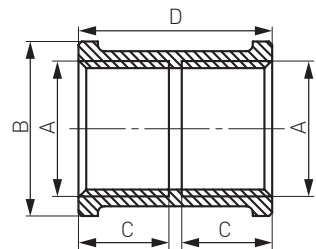

NEW

M		Nátrubek				mosaz				
$p_{nom}$ [MPa]	Rozměr	B [mm]	C [mm]	D [mm]	Zkratka	balení [ks]	bez DPH (Kč)	s DPH (Kč)	bez DPH (€)	s DPH (€)
1,6	1/2"	27	14	30	M02ZW	1	26	31	1,04	1,25
1,6	3/4"	34	16	34	M03ZW	1	36	44	1,44	1,73
1,6	1"	41	17	36	M04ZW	1	61	74	2,44	2,93
1,6	5/4"	49,5	20	43	M05ZW	1	95	115	3,80	4,56

NEW

M		Nátrubek redukovaný					mosaz				
$p_{nom}$ [MPa]	Rozměr	C [mm]	D [mm]	E [mm]	F [mm]	Zkratka	balení [ks]	bez DPH (Kč)	s DPH (Kč)	bez DPH (€)	s DPH (€)
1,6	1/2" x 3/8"	22,5	27	21,5	8,5	M08ZW	1	22	27	0,88	1,06
1,6	3/4" x 1/2"	27	34	26	11,5	M09ZW	1	34	41	1,36	1,63
1,6	1" x 3/4"	27	40	28	12	M10ZW	1	50	61	2,00	2,40

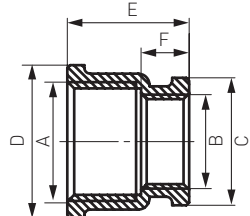
NEW

KOR		Zátka				mosaz				
$p_{nom}$ [MPa]	Rozměr	B [mm]	C [mm]	D [mm]	Zkratka	balení [ks]	bez DPH (Kč)	s DPH (Kč)	bez DPH (€)	s DPH (€)
1,6	3/8"	8	13	-	KOR2ZW	1	12	15	0,48	0,58
1,6	1/2"	9	18	23	KOR3ZW	1	16	19	0,64	0,77
1,6	3/4"	11	20	30	KOR4ZW	1	23	28	0,92	1,10
1,6	1"	11,5	21,5	37	KOR5ZW	1	37	45	1,48	1,78
1,6	5/4"	12,5	25,5	45	KOR6ZW	1	58	70	2,32	2,78

NEW

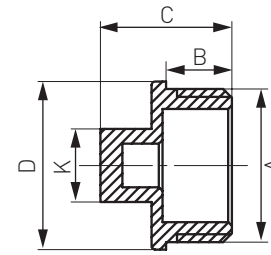

ZAS		Víčko				mosaz				
$p_{nom}$ [MPa]	Rozměr	B [mm]	C [mm]	D [mm]	Zkratka	balení [ks]	bez DPH (Kč)	s DPH (Kč)	bez DPH (€)	s DPH (€)
1,6	3/8"	9	11	19	ZAS1ZW	1	11	13	0,44	0,53
1,6	1/2"	10	12	24	ZAS2ZW	1	18	22	0,72	0,86
1,6	3/4"	11,5	13,5	30	ZAS3ZW	1	24	29	0,96	1,15
1,6	1"	13	15	36	ZAS4ZW	1	32	39	1,28	1,54
1,6	5/4"	13	15	45,5	ZAS5ZW	1	49	59	1,96	2,35

NEW

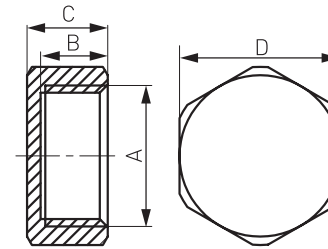

R		Redukce				mosaz				
$p_{nom}$ [MPa]	Rozměr	C [mm]	D [mm]	E [mm]	Zkratka	balení [ks]	bez DPH (Kč)	s DPH (Kč)	bez DPH (€)	s DPH (€)
1,6	1/2" x 3/8"	10,5	14,5	21	R02ZW	1	13	16	0,52	0,62
1,6	1/2" x 1/4"	10,5	14,5	21	R01ZW	1	17	21	0,68	0,82
1,6	3/4" x 1/2"	11	16	26,5	R03ZW	1	19	23	0,76	0,91
1,6	1" x 3/4"	12	17,5	35	R04ZW	1	29	35	1,16	1,39
1,6	1" x 1/2"	14	19,5	42	R06ZW	1	40	48	1,6	1,92
1,6	5/4" x 1"	12	17,5	35	R05ZW	1	52	63	2,08	2,5
1,6	5/4" x 3/4"	15	20,5	48,5	R09ZW	1	64	77	2,56	3,07

NEW

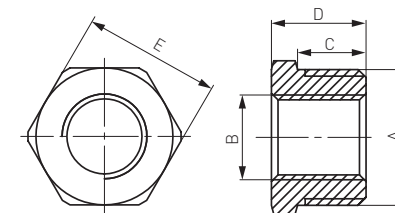

RN		Prodloužení redukované				mosaz					
$p_{nom}$ [MPa]	Rozměr	C [mm]	D [mm]	E [mm]	F [mm]	Zkratka	balení [ks]	bez DPH (Kč)	s DPH (Kč)	bez DPH (€)	s DPH (€)
1,6	3/8" x 1/4"	8	10	20	20	RN01ZW	1	16	19	0,64	0,77
1,6	1/2" x 3/8"	8,5	11	21,5	24	RN02ZW	1	21	25	0,84	1,01
1,6	3/4" x 1/2"	11	12	25	30	RN03ZW	1	30	36	1,20	1,44
1,6	1" x 3/4"	12	14,5	29	37	RN05ZW	1	48	58	1,92	2,30
1,6	5/4" x 1"	13	16	32	46	RN06ZW	1	80	97	3,20	3,84

NEW

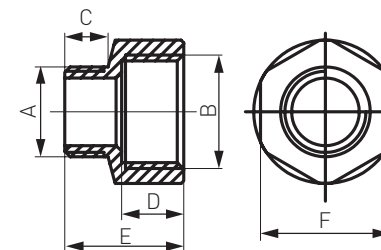

P		Prodloužení				mosaz				
$p_{nom}$ [MPa]	Rozměr	B [mm]	C [mm]	L [mm]	Zkratka	balení [ks]	bez DPH (Kč)	s DPH (Kč)	bez DPH (€)	s DPH (€)
1,6	1/2" x 10 mm	10	8,5	10	P10ZW	1	21	25	0,84	1,01
1,6	1/2" x 15 mm	10	12	15	P15ZW	1	24	29	0,96	1,15
1,6	1/2" x 20 mm	10	12	20	P20ZW	1	28	34	1,12	1,34
1,6	1/2" x 25 mm	10	12	25	P25ZW	1	32	39	1,28	1,54
1,6	1/2" x 30 mm	10	12	30	P30ZW	1	37	45	1,48	1,78
1,6	1/2" x 40 mm	10	12	40	P40ZW	1	50	61	2,00	2,40
1,6	1/2" x 50 mm	10	12	50	P50ZW	1	59	71	2,36	2,83
1,6	1/2" x 60 mm	10	12	60	P60ZW	1	72	87	2,88	3,46
1,6	3/4" x 10 mm	12	8	10	P110ZW	1	27	33	1,08	1,30
1,6	3/4" x 15 mm	12	13	15	P115ZW	1	32	39	1,28	1,54
1,6	3/4" x 20 mm	12	15	20	P120ZW	1	38	46	1,52	1,82
1,6	3/4" x 25 mm	12	15	25	P125ZW	1	44	53	1,76	2,11
1,6	3/4" x 30 mm	12	15	30	P130ZW	1	49	59	1,96	2,35
1,6	3/4" x 40 mm	12	15	40	P140ZW	1	57	69	2,28	2,74
1,6	3/4" x 50 mm	12	15	50	P150ZW	1	70	85	2,80	3,36

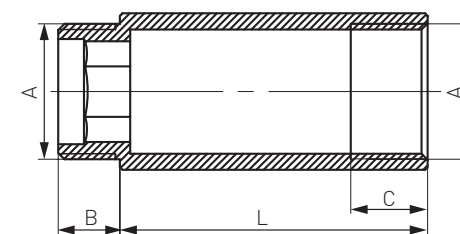

NEW

SGU		Topenářské šroubení			mosaz				
$p_{nom}$ [MPa]	Rozměr	B [mm]	DN [mm]	Zkratka	balení [ks]	bez DPH (Kč)	s DPH (Kč)	bez DPH (€)	s DPH (€)
1,6	3/8"	41,5	14,8	SGU1	1	41	50	1,64	1,97
1,6	1/2"	45,7	18,2	SGU2	1	62	75	2,48	2,98
1,6	3/4"	50,5	24,2	SGU3	1	92	111	3,68	4,42
1,6	1"	59	29,5	SGU7	1	149	180	5,96	7,15
1,6	5/4"	63	35	SGU9	1	207	250	8,28	9,94

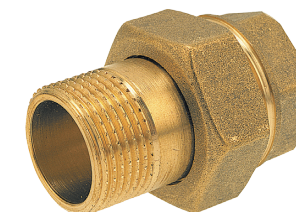
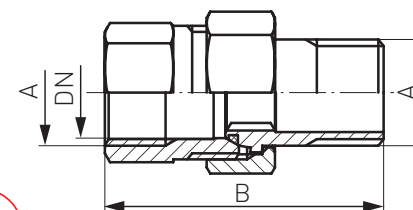

NEW

SGU		Topenářské šroubení 90			mosaz				
$p_{nom}$ [MPa]	Rozměr	B [mm]	DN [mm]	Zkratka	balení [ks]	bez DPH (Kč)	s DPH (Kč)	bez DPH (€)	s DPH (€)
1,6	1/2"	52,2	15,2	SGU5	1	75	91	3,00	3,60
1,6	3/4"	59	21,2	SGU6	1	115	139	4,60	5,52
1,6	1"	72	28,1	SGU8	1	185	224	7,40	8,88
1,6	5/4"	81,2	35	SGU10	1	260	315	10,40	12,48

NEW

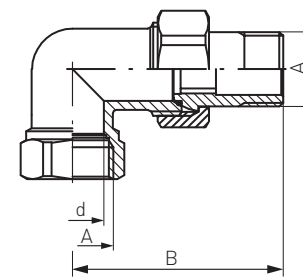

SG		Příšroubení k vodoměrům (set 2 ks)				mosaz				
$p_{nom}$ [MPa]	Rozměr	d [mm]	C [mm]	⬡ [mm]	Zkratka	balení [ks]	bez DPH (Kč)	s DPH (Kč)	bez DPH (€)	s DPH (€)
1,6	1/2" x 3/4"	14,5	36	30	SG11	1	76	92	3,04	3,65
1,6	3/4" x 1"	19,6	45	36	SG12	1	120	145	4,80	5,76

NEW

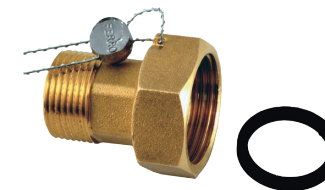
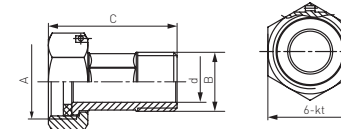

### FT305

Solární mosazná matka

Baleno po 10 ks



Zkratka	rozměr	bez DPH (Kč)	s DPH (Kč)	bez DPH (€)	s DPH (€)
FT305/20	3/4"	24	29	0,96	1,15
FT305/25	1"	40	48	1,60	1,92

### FT306

Solární mosazná vsuvka

Baleno po 10 ks



Zkratka	rozměr	bez DPH (Kč)	s DPH (Kč)	bez DPH (€)	s DPH (€)
FT306/20	3/4"	49	59	1,96	2,35
FT306/25	1"	82	99	3,28	3,94

### FT307

Solární mosazná vsuvka redukováná

Baleno po 10 ks



Zkratka	rozměr	bez DPH (Kč)	s DPH (Kč)	bez DPH (€)	s DPH (€)
FT307/15	3/4"-1/2"	49	59	1,96	2,35
FT307/20	1"-3/4"	82	99	3,28	3,94

#### Pro šroubované tvarovky

Max. pracovní tlak: 1,6 MPa

Pracovní teplota media: 0 - 150 °C

Materiál: mosaz dle ČSN EN 1254-2

Médium: glykol, voda,

## PŘÍSLUŠENSTVÍ K RADIÁTORŮM

### 69190001YW

Adaptér pro připojení radiátorů - eurokonus



balení [ks]	Zkratka	bez DPH (Kč)	s DPH (Kč)	bez DPH (€)	s DPH (€)
100	69190001YW	29	35	1,16	1,39

### RA402

Adaptér pro připojení radiátorů - ploché těsnění

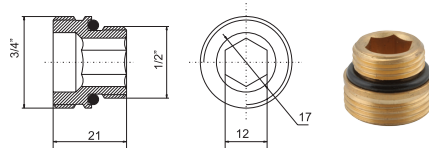



balení [ks]	Zkratka	bez DPH (Kč)	s DPH (Kč)	bez DPH (€)	s DPH (€)
72	RA402/1520	29	35	1,16	1,39

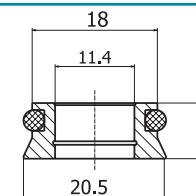

### RA401

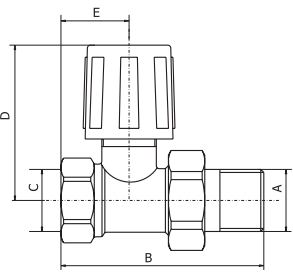

Adaptér pro připojení radiátorů

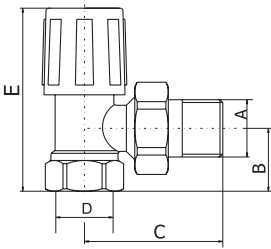

balení [ks]	rozměr	bez DPH (Kč)	s DPH (Kč)	bez DPH (€)	s DPH (€)
200		9	11	0,36	0,43

<b>RA300</b>		Radiátorový ventil přímý									 
A-C [cal]	B [mm]	D [mm]	E [mm]	Rozměr	Zkratka	balení [ks]	bez DPH (Kč)	s DPH (Kč)	bez DPH (€)	s DPH (€)	
3/8"	64	50,8	22,5	3/8"	RA300/10	12	115	139	4,60	5,52	
1/2"	67	51,3	22,5	1/2"	RA300/15	12	123	149	4,96	5,95	

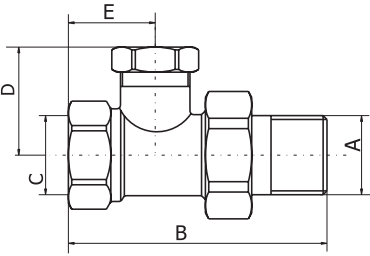
<b>RA310</b>		Radiátorový ventil rohový									 
A-D [cal]	B [mm]	C [mm]	E [mm]	Rozměr	Zkratka	balení [ks]	bez DPH (Kč)	s DPH (Kč)	bez DPH (€)	s DPH (€)	
3/8"	22	47,3	65,5	3/8"	RA310/10	12	115	139	4,60	5,52	
1/2"	23	51,5	66,5	1/2"	RA310/15	12	123	149	4,96	5,95	

<b>RA320</b>		Radiátorové šroubení uzavíratelné přímé									 
A-C [cal]	B [mm]	D [mm]	E [mm]	Rozměr	Zkratka	balení [ks]	bez DPH (Kč)	s DPH (Kč)	bez DPH (€)	s DPH (€)	
3/8"	63,5	27,8	22,8	3/8"	RA320/10	12	90	109	3,64	4,37	
1/2"	68	28	22,5	1/2"	RA320/15	12	115	139	4,60	5,52	

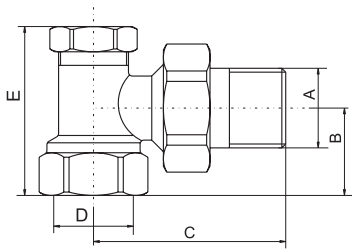
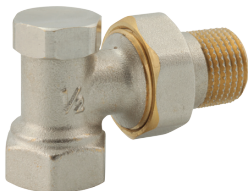
<b>RA330</b>		Radiátorové šroubení uzavíratelné rohové									 
A-D [cal]	B [mm]	C [mm]	E [mm]	Rozměr	Zkratka	balení [ks]	bez DPH (Kč)	s DPH (Kč)	bez DPH (€)	s DPH (€)	
3/8"	22	46,5	43,5	3/8"	RA330/10	12	90	109	3,64	4,37	
1/2"	23	51,5	43,5	1/2"	RA330/15	12	115	139	4,60	5,52	



<b>ZTM1</b>		Sada na radiátory s termostatem přímá 1/2"		
A	bez DPH (Kč)	s DPH (Kč)	bez DPH (€)	s DPH (€)
1/2"	495	599	19,80	23,76

- technické parametry
- maximální teplota vody 100 °C
  - maximální tlak vody 10 bar
  - maximální teplota prostředí 50 °C
  - stupňů regulace 0-5
  - regulace teploty 0-28 °C
  - připojovací závit kohoutů: 1/2"
  - závit hlavice M30 x 1,5

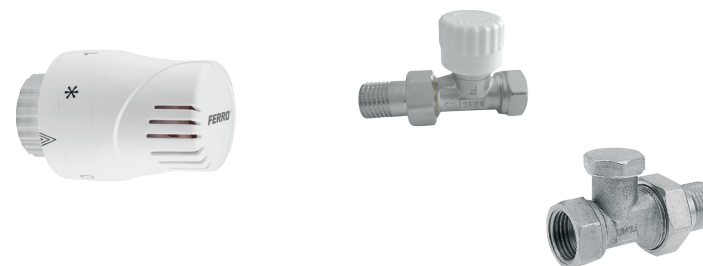

<b>ZTM2</b>		Sada na radiátory s termostatem rohová 1/2"		
A	bez DPH (Kč)	s DPH (Kč)	bez DPH (€)	s DPH (€)
1/2"	495	599	19,80	23,76

- technické parametry
- maximální teplota vody 100 °C
  - maximální tlak vody 10 bar
  - maximální teplota prostředí 50 °C
  - stupňů regulace 0-5
  - regulace teploty 0-28 °C
  - připojovací závit kohoutů: 1/2"
  - závit hlavice M30 x 1,5

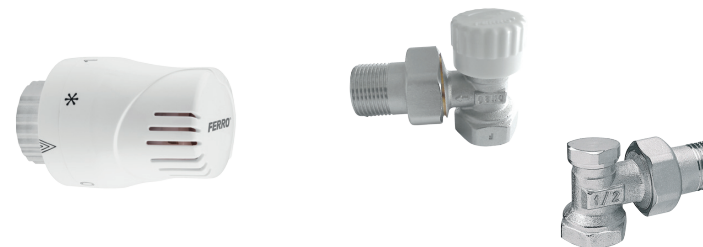

<b>ZTV1</b>		Sada na radiátory s termostatem spodní přímá 1/2"		
A	bez DPH (Kč)	s DPH (Kč)	bez DPH (€)	s DPH (€)
1/2"	495	599	19,80	23,76

- technické parametry
- maximální teplota vody 100 °C
  - maximální tlak vody 10 bar
  - maximální teplota prostředí 50 °C
  - stupňů regulace 0-5
  - regulace teploty 0-28 °C
  - s eurokonusem
  - závit hlavice M30 x 1,5



<b>ZTV2</b>		Sada na radiátory s termostatem spodní rohová 1/2"		
A	bez DPH (Kč)	s DPH (Kč)	bez DPH (€)	s DPH (€)
1/2"	495	599	19,80	23,76

- technické parametry
- maximální teplota vody 100 °C
  - maximální tlak vody 10 bar
  - maximální teplota prostředí 50 °C
  - stupňů regulace 0-5
  - regulace teploty 0-28 °C
  - s eurokonusem
  - závit hlavice M30 x 1,5



### RA340

Radiátorový uzavírací ventil dvojitý přímý s plochým těsněním

balení [ks]	Zkratka	bez DPH (Kč)	s DPH (Kč)	bez DPH (€)	s DPH (€)
7	RA340/25	231	280	9,24	11,09

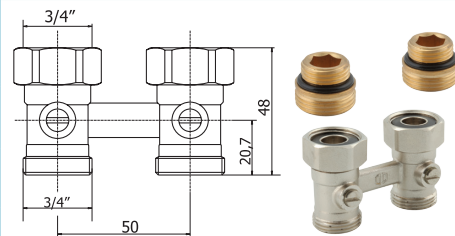

### RA341

Radiátorový uzavírací ventil dvojitý přímý s eurokonusem

balení [ks]	Zkratka	bez DPH (Kč)	s DPH (Kč)	bez DPH (€)	s DPH (€)
7	RA341/25	231	280	9,24	11,09

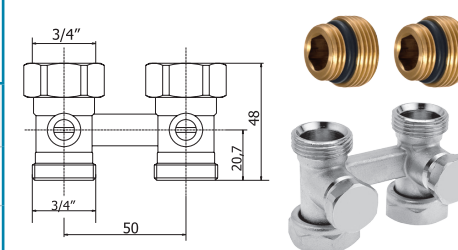

### RA350

Radiátorový uzavírací ventil dvojitý rohový s plochým těsněním

balení [ks]	Zkratka	bez DPH (Kč)	s DPH (Kč)	bez DPH (€)	s DPH (€)
8	RA350/25	247	299	9,88	11,86

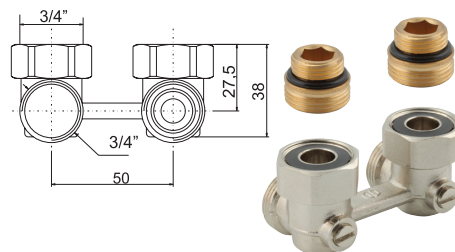

### RA351

Radiátorový uzavírací ventil dvojitý rohový s eurokonusem

balení [ks]	Zkratka	bez DPH (Kč)	s DPH (Kč)	bez DPH (€)	s DPH (€)
8	RA351/25	247	299	9,88	11,86

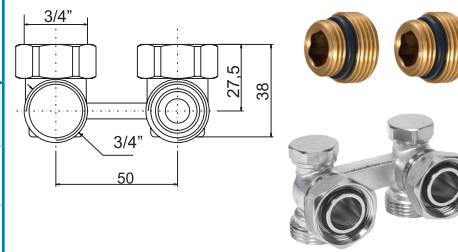

### RA504

Zátka radiátoru 1/2"

balení [ks]	Zkratka	bez DPH (Kč)	s DPH (Kč)	bez DPH (€)	s DPH (€)
150	RA504/15	11	13	0,44	0,53

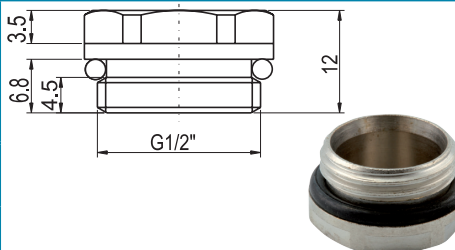

### RA403

Svěrné šroubení pro připojení měděných trubek

balení [ks]	Zkratka	bez DPH (Kč)	s DPH (Kč)	bez DPH (€)	s DPH (€)
24	RA403	46	56	1,84	2,21

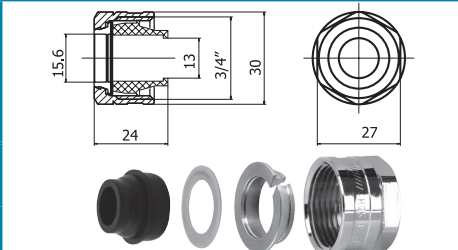



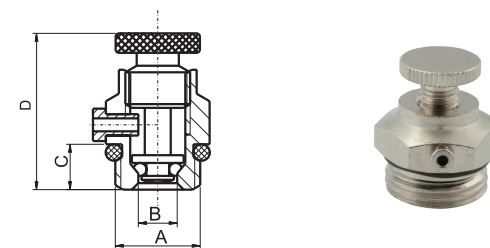

### RA501

Ventil odvzdušňovací kovový ruční

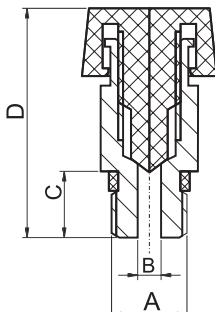

A	B [mm]	C [mm]	D [mm]	Rozměr	Zkratka	balení [ks]	bez DPH (Kč)	s DPH (Kč)	bez DPH (€)	s DPH (€)
1/4"	5,8	7	24,5	1/4"	RA501/8	100	19	23	0,76	0,91
3/8"	5,8	8	25,5	3/8"	RA501/10	100	25	30	1,00	1,20

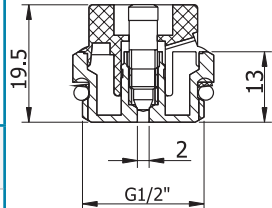



<b>RA502</b>		Ventil odvzdušňovací ruční - plast									 	
A	B [mm]	C [mm]	D [mm]	Rozměr	Zkratka	balení [ks]	bez DPH (Kč)	s DPH (Kč)	bez DPH (€)	s DPH (€)		
1/8"	3	8,5	28	1/8"	RA502/5	100	12	15	0,48	0,58		
1/4"	3	8,5	25	1/4"	RA502/8	100	15	18	0,60	0,72		
3/8"	3	9,5	26	3/8"	RA502/10	100	18	22	0,72	0,86		
1/2"	3	9	24,5	1/2"	RA502/15	50	23	28	0,92	1,10		

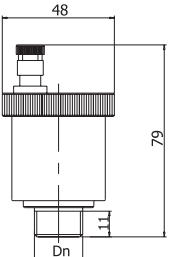

<b>RA503/15</b>		Odvzdušňovací zátka ruční 1/2"				 	
balení [ks]	Zkratka	bez DPH (Kč)	s DPH (Kč)	bez DPH (€)	s DPH (€)		
100	RA503/15	15	18	0,60	0,72		

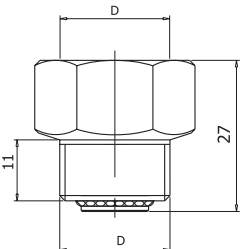
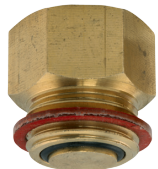
<b>GT12</b>		Termostatická hlavice k ZTM a ZTV					
<ul style="list-style-type: none"> <li>- závit hlavice M30 x 1,5</li> <li>- stupňů regulace 0-5</li> <li>- regulace teploty 0-28°C</li> </ul>							
balení [ks]	Zkratka	bez DPH (Kč)	s DPH (Kč)	bez DPH (€)	s DPH (€)		
1	GT12	164	198	6,56	7,87		

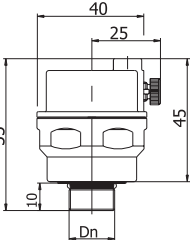
<b>RA601</b>		Automatický odvzdušňovací ventil				 	
A	Zkratka	bez DPH (Kč)	s DPH (Kč)	bez DPH (€)	s DPH (€)		
3/8"	RA601/10	131	159	5,28	6,34		
1/2"	RA601/15	131	159	5,28	6,34		

<b>RA603</b>		Zpětná klapka k odvzdušňovacímu ventilu 3/8", 1/2"				 		
balení [ks]	D	Zkratka	bez DPH (Kč)	s DPH (Kč)	bez DPH (€)	s DPH (€)		
50	3/8"	RA603/10	32	39	1,28	1,54		
50	1/2"	RA603/15	46	56	1,84	2,21		

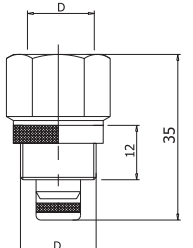
<b>RA602</b>		Automatický odvzdušňovací ventil 1/2"				 	
balení [ks]	Zkratka	bez DPH (Kč)	s DPH (Kč)	bez DPH (€)	s DPH (€)		
1	RA602/15	131	159	5,24	6,29		

<b>RA604</b>		Zpětná klapka k odvzdušňovacímu ventilu 1/2"				 		
balení [ks]	D	Zkratka	bez DPH (Kč)	s DPH (Kč)	bez DPH (€)	s DPH (€)		
50	1/2"	RA604/15	46	56	1,84	2,21		

<b>WGN</b>		Plynová připojovací hadice				
typ	provedení	délka	bez DPH (Kč)	s DPH (Kč)	bez DPH (€)	s DPH (€)
WGN0500	1/2" ŠM	50 cm	330	399	13,20	15,84
WGN0750	1/2" ŠM	75 cm	330	399	13,20	15,84
WGN1000	1/2" ŠM	100 cm	412	499	16,48	19,78
WGN1250	1/2" ŠM	125 cm	412	499	16,48	19,78
WGN1500	1/2" ŠM	150 cm	495	599	19,80	23,76
WGN2000	1/2" ŠM	200 cm	495	599	19,80	23,76

Vyhovuje EN 14800



<b>WG</b>		Plynová připojovací hadice MM				
typ	provedení	délka	bez DPH (Kč)	s DPH (Kč)	bez DPH (€)	s DPH (€)
WG0500	1/2" MM	50 cm	412	499	16,48	19,78
WG0750	1/2" MM	75 cm	412	499	16,48	19,78
WG1000	1/2" MM	100 cm	495	599	19,80	23,76
WG1250	1/2" MM	125 cm	495	599	19,80	23,76
WG1500	1/2" MM	150 cm	578	699	23,12	27,74
WG2000	1/2" MM	200 cm	578	699	23,12	27,74

Vyhovuje EN 14800



<b>WGK</b>		Plynová připojovací hadice s kolenem				
typ	provedení	délka	bez DPH (Kč)	s DPH (Kč)	bez DPH (€)	s DPH (€)
WGK0500	1/2" MM	50 cm	495	599	19,80	23,76
WGK0750	1/2" MM	75 cm	495	599	19,80	23,76
WGK1000	1/2" MM	100 cm	578	699	23,12	27,74
WGK1250	1/2" MM	125 cm	578	699	23,12	27,74
WGK1500	1/2" MM	150 cm	660	799	26,40	31,68
WGK2000	1/2" MM	200 cm	660	799	26,40	31,68

Vyhovuje EN 14800



**PL137** Plynový kulový kohout - páka MM

DN	A [cal]	B [mm]	C [mm]	D [mm]	E [mm]	Rozměr	Zkratka	balení [ks]	bez DPH (Kč)	s DPH (Kč)	bez DPH (€)	s DPH (€)
15	1/2"	60	16	44	84,5	1/2"	PL137/15	10	164	198	6,56	7,87
20	3/4"	70	17,3	51	94	3/4"	PL137/20	9	247	299	9,88	11,86
25	1"	80	19,8	56	105	1"	PL137/25	8	330	399	13,20	15,84
32	5/4"	89	20,2	68,5	118	5/4"	PL137/32	4	495	599	19,96	23,95
40	6/4"	99	21,2	72	121,5	6/4"	PL137/40	2	743	899	29,96	35,95
50	2"	120	26	89,5	151,5	2"	PL137/50	2	1 197	1 448	47,88	57,46

Materiál tělesa a koule: mosaz CW617N  
 Povrch koule: chrom  
 Těsnění koule: teflon PTFE  
 Těsnění dřívku: NBR 70  
 Páčka: galvanicky pokovená ocel

Tlaková třída: MOP 5 (0,5 MPa)  
 Teplotní třída: T2 (-20 °C ÷ 60 °C)  
 Vydán platný Certifikát o shodě  
 Institutem pro petrochemii a plynárenství v Krakově

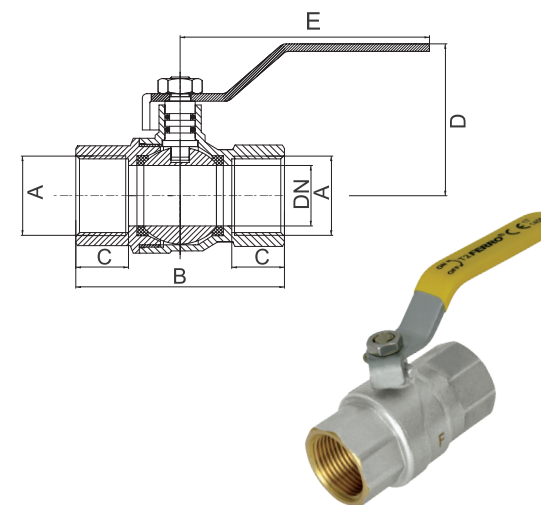

**PL115** Plynový kulový kohout - motýlek MM

A	B [mm]	C [mm]	D [mm]	Rozměr	Zkratka	balení [ks]	bez DPH (Kč)	s DPH (Kč)	bez DPH (€)	s DPH (€)
1/2"	57	15,7	38	1/2"	PL115/15	16	140	169	5,60	6,72
3/4"	64	17,3	41	3/4"	PL115/20	12	222	269	8,88	10,66
1"	77,5	20,5	52,8	1"	PL115/25	7	313	379	12,52	15,02

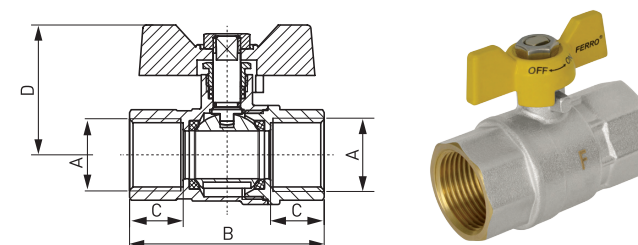

Řez plynovou hadicí

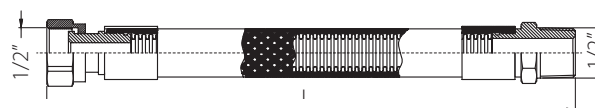

- 1- vnější ochranná vrstva ze samozhášecího PVC
- 2 - opletení z nerezových drátků
- 3 - nerezový vlnovec

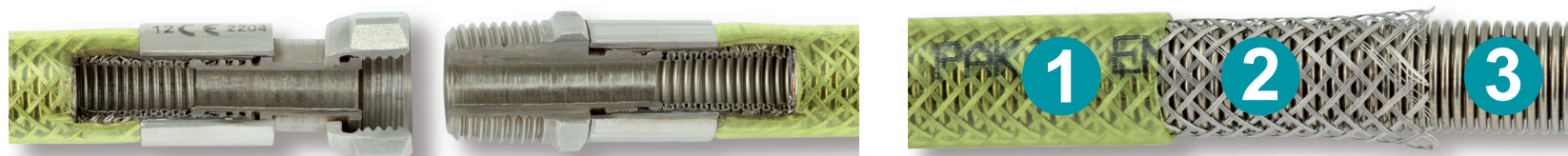

457

Tělo rozdělovače jednostranné G1"

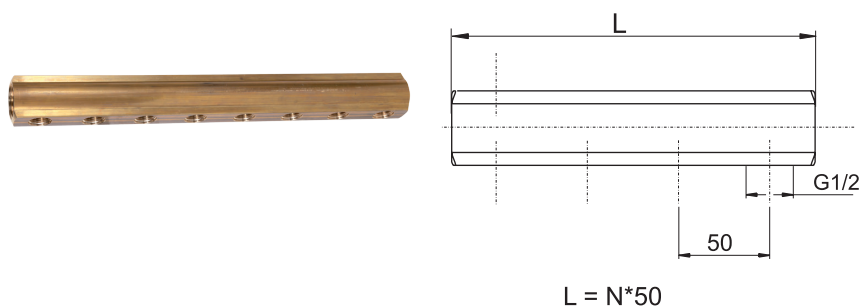

N \*výstup 1/2",

PROVEDENÍ (N)	ZKRATKA	BEZ DPH (Kč)	S DPH (Kč)	bez DPH (€)	s DPH (€)
2 okruhy	457/2Y	247	299	9,88	11,86
3 okruhy	457/3Y	330	399	13,20	15,84
4 okruhy	457/4Y	412	499	16,48	19,78
5 okruhů	457/5Y	495	599	19,80	23,76
6 okruhů	457/6Y	578	699	23,12	27,74
7 okruhů	457/7Y	660	799	26,40	31,68
8 okruhů	457/8Y	826	999	33,04	39,65
9 okruhů	457/9Y	908	1 099	36,32	43,58
10 okruhů	457/10Y	991	1 199	39,64	47,57
11 okruhů	457/11Y	1 073	1 298	42,92	51,50
12 okruhů	457/12Y	1 156	1 399	46,24	55,49

RPN

Rozdělovač se šroubením jednostranný G1

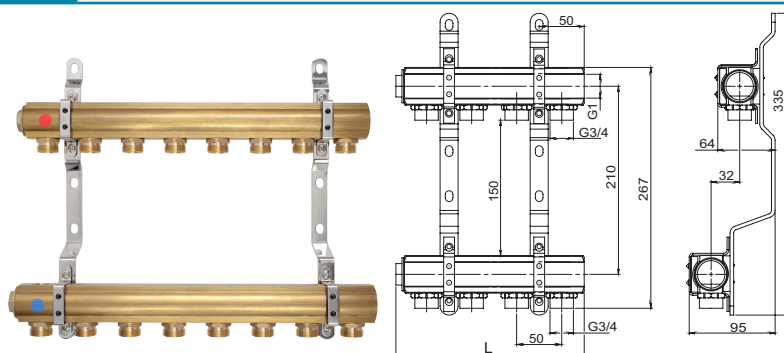

Rozdělovač 2-12okruhový vhodný pro přímé napojení otopných těles.

2 ks ocelových držáků.

2 ks zátek G1".

Výstup pro svěrné šroubení G3/4".

Šroubení pro připojení rozvodů není součástí balení, je třeba zvolit podle typu potrubí.

Výrobek splňuje podmínky pro styk s pitnou vodou.

PROVEDENÍ (N)	ZKRATKA	BEZ DPH (Kč)	S DPH (Kč)	bez DPH (€)	s DPH (€)	Podomítková skříň	Nástěnná skříň	Podomítková skříň se sestavou GM	Nástěnná skříň (170) se sestavou GM
2 okruhy	RPN02	660	799	26,40	31,68	SZP-0	SZN-0	SZP-0	SZN-2-170
3 okruhy	RPN03	908	1 099	36,32	43,58	SZP-0	SZN-0	SZP-1	SZN-2-170
4 okruhy	RPN04	1 156	1 399	46,24	55,49	SZP-0	SZN-0	SZP-1	SZN-2-170
5 okruhů	RPN05	1 404	1 699	56,16	67,39	SZP-0	SZN-0	SZP-2	SZN-2-170
6 okruhů	RPN06	1 652	1 999	66,08	79,30	SZP-1	SZN-1	SZP-2	SZN-2-170
7 okruhů	RPN07	1 817	2 199	72,68	87,22	SZP-1	SZN-1	SZP-2	SZN-2-170
8 okruhů	RPN08	2 065	2 499	82,60	99,12	SZP-2	SZN-2	SZP-3	SZN-2-170
9 okruhů	RPN09	2 230	2 698	89,20	107,04	SZP-2	SZN-2	SZP-3	SZN-4-170
10 okruhů	RPN10	2 478	2 998	99,12	118,94	SZP-2	SZN-3	SZP-3	SZN-4-170
11 okruhů	RPN11	2 644	3 199	105,76	126,91	SZP-3	SZN-3	SZP-4	SZN-4-170
12 okruhů	RPN12	2 974	3 599	118,96	142,75	SZP-3	SZN-3	SZP-4	SZN-4-170

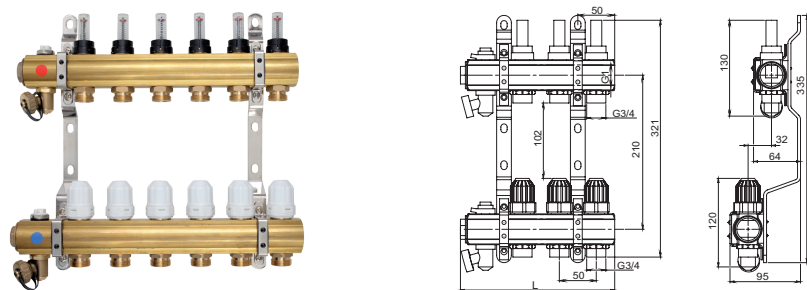

**RZP-S** Rozdělovač s uzavíracími ventily a regulačním šroubením s průtokoměry

Rozdělovač 2-12okruhový vhodný pro podlahové vytápění.

Při montáži do větších objektů se doporučuje montáž se sestavou GM40GPA kvůli lepšímu hydraulickému vyvážení topných okruhů.

Regulační ventily na teplé vodě, uzavírací ventily na studené vodě.

Uzavírací ventily s možností montáže elektrotermické hlavice FTE01. M30x1,5.

Výstup pro svěrné šroubení G3/4". Šroubení pro připojení rozvodů není součástí balení, je třeba zvolit podle typu potrubí. 2 ks ocelových držáků • 2 ks zátek G1" • 2 ks mechanických odvzdušňovacích ventilů G1/2" • 2 ks vypouštěcích kohoutů G1/2".

**Dodáváno bez kulových kohoutů.**

PROVEDENÍ (N)	ZKRATKA	BEZ DPH (Kč)	S DPH (Kč)	bez DPH (€)	s DPH (€)	Podomítková skříň	Nástěnná skříň	Podomítková skříň se sestavou GM	Nástěnná skříň (170) se sestavou GM
2 okruhy	RZP02S	1 983	2 399	79,32	95,18	SZP-0	SZN-0	SZP-1	SZN-2-170
3 okruhy	RZP03S	2 230	2 698	89,20	107,04	SZP-0	SZN-0	SZP-1	SZN-2-170
4 okruhy	RZP04S	2 644	3 199	105,76	126,91	SZP-0	SZN-0	SZP-2	SZN-2-170
5 okruhů	RZP05S	3 140	3 799	125,60	150,72	SZP-1	SZN-1	SZP-2	SZN-2-170
6 okruhů	RZP06S	3 553	4 299	142,12	170,54	SZP-1	SZN-1	SZP-2	SZN-2-170
7 okruhů	RZP07S	3 966	4 799	158,64	190,37	SZP-2	SZN-2	SZP-3	SZN-2-170
8 okruhů	RZP08S	4 297	5 199	171,88	206,26	SZP-2	SZN-2	SZP-3	SZN-4-170
9 okruhů	RZP09S	4 875	5 899	195,00	234,00	SZP-2	SZN-3	SZP-3	SZN-4-170
10 okruhů	RZP10S	5 371	6 499	214,84	257,81	SZP-3	SZN-3	SZP-4	SZN-4-170
11 okruhů	RZP11S	5 784	6 999	231,36	277,63	SZP-3	SZN-3	SZP-4	SZN-4-170
12 okruhů	RZP12S	5 867	7 099	234,68	281,62	SZP-3	SZN-4	SZP-5	SZN-6-170

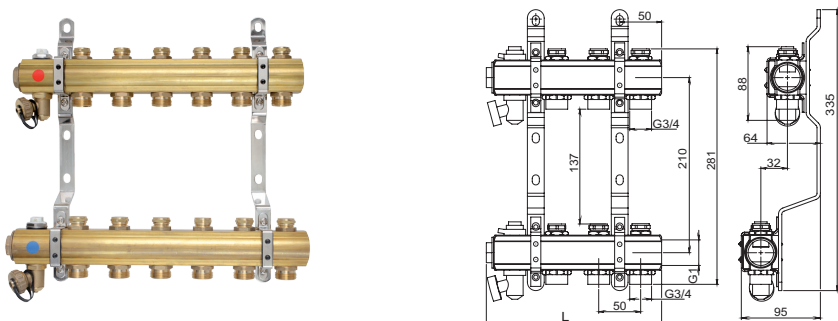
**RO-S** Rozdělovač s regulačními ventily bez kulových kohoutů

Rozdělovač 2-12okruhový vhodný pro přímé napojení otopných těles.

2 ks ocelových držáků • 2 ks zátek G1"

2 ks mechanických odvzdušňovacích ventilů G1/2"

2 ks vypouštěcích kohoutů G1/2"

Výstup pro svěrné šroubení G3/4".

Šroubení pro připojení rozvodů není součástí balení, je třeba zvolit podle typu potrubí.

Regulační ventily na teplé vodě, uzavírací ventily na studené vodě.

**Dodáváno bez kulových kohoutů.**

PROVEDENÍ (N)	ZKRATKA	BEZ DPH (Kč)	S DPH (Kč)	bez DPH (€)	s DPH (€)	Podomítková skříň	Nástěnná skříň	Podomítková skříň se sestavou GM	Nástěnná skříň (170) se sestavou GM
2 okruhy	RO02S	1 404	1 699	56,16	67,39	SZP-0	SZN-0	SZP-1	SZN-2-170
3 okruhy	RO03S	1 652	1 999	66,08	79,30	SZP-0	SZN-0	SZP-1	SZN-2-170
4 okruhy	RO04S	1 983	2 399	79,32	95,18	SZP-0	SZN-0	SZP-2	SZN-2-170
5 okruhů	RO05S	2 230	2 698	89,20	107,04	SZP-1	SZN-1	SZP-2	SZN-2-170
6 okruhů	RO06S	2 561	3 099	102,44	122,93	SZP-1	SZN-1	SZP-2	SZN-2-170
7 okruhů	RO07S	2 892	3 499	115,68	138,82	SZP-2	SZN-2	SZP-3	SZN-2-170
8 okruhů	RO08S	3 222	3 899	128,88	154,66	SZP-2	SZN-2	SZP-3	SZN-4-170
9 okruhů	RO09S	3 553	4 299	142,12	170,54	SZP-2	SZN-3	SZP-3	SZN-4-170
10 okruhů	RO10S	3 801	4 599	152,04	182,45	SZP-3	SZN-3	SZP-4	SZN-4-170
11 okruhů	RO11S	4 131	4 999	165,24	198,29	SZP-3	SZN-3	SZP-4	SZN-4-170
12 okruhů	RO12S	4 297	5 199	171,88	206,26	SZP-3	SZN-4	SZP-5	SZN-6-170

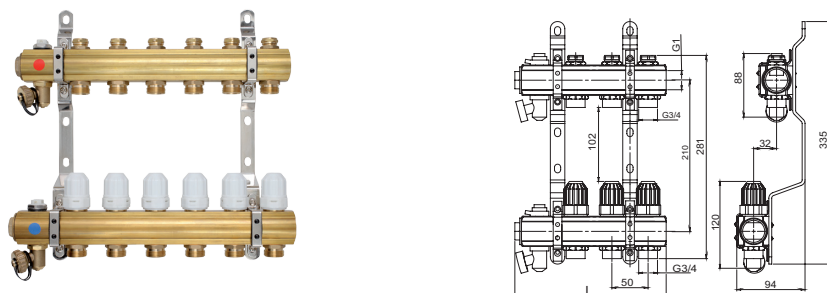
**RZ-S** Rozdělovač s regulačními a uzavíracími ventily

Rozdělovač 2-12okruhový vhodný pro podlahové vytápění.

Při montáži do větších objektů se doporučuje montáž se sestavou GM40GPA kvůli lepšímu hydraulickému vyvážení topných okruhů. Výstup pro svěrné šroubení G3/4".

Šroubení pro připojení rozvodů není součástí balení, je třeba zvolit podle typu potrubí.

Regulační ventily na teplé vodě, uzavírací ventily na studené vodě.

Uzavírací ventily s možností montáže elektrotermické hlavice FTE01. M30x1,5.

2 ks ocelových držáků • 2 ks zátek G1" • 2 ks mechanických odvzdušňovacích ventilů G1/2" • 2 ks vypouštěcích kohoutů G1/2".

**Dodáváno bez kulových kohoutů.**

PROVEDENÍ (N)	ZKRATKA	BEZ DPH (Kč)	S DPH (Kč)	bez DPH (€)	s DPH (€)	Podomítková skříň	Nástěnná skříň	Podomítková skříň se sestavou GM	Nástěnná skříň (170) se sestavou GM
2 okruhy	RZ02S	1 487	1 799	59,48	71,38	SZP-0	SZN-0	SZP-1	SZN-2-170
3 okruhy	RZ03S	1 735	2 099	69,40	83,28	SZP-0	SZN-0	SZP-1	SZN-2-170
4 okruhy	RZ04S	2 148	2 599	85,92	103,10	SZP-0	SZN-0	SZP-2	SZN-2-170
5 okruhů	RZ05S	2 396	2 899	95,84	115,01	SZP-1	SZN-1	SZP-2	SZN-2-170
6 okruhů	RZ06S	2 644	3 199	105,76	126,91	SZP-1	SZN-1	SZP-2	SZN-2-170
7 okruhů	RZ07S	3 140	3 799	125,60	150,72	SZP-2	SZN-2	SZP-3	SZN-2-170
8 okruhů	RZ08S	3 470	4 199	138,80	166,56	SZP-2	SZN-2	SZP-3	SZN-4-170
9 okruhů	RZ09S	3 800	4 598	152,00	182,40	SZP-2	SZN-3	SZP-3	SZN-4-170
10 okruhů	RZ10S	4 131	4 999	165,24	198,29	SZP-3	SZN-3	SZP-4	SZN-4-170
11 okruhů	RZ11S	4 462	5 399	178,48	214,18	SZP-3	SZN-3	SZP-4	SZN-4-170
12 okruhů	RZ12S	4 627	5 599	185,08	222,10	SZP-3	SZN-4	SZP-5	SZN-6-170

**SN-RO-S**

Nerezový rozdělovač s regulačními ventily

NEW

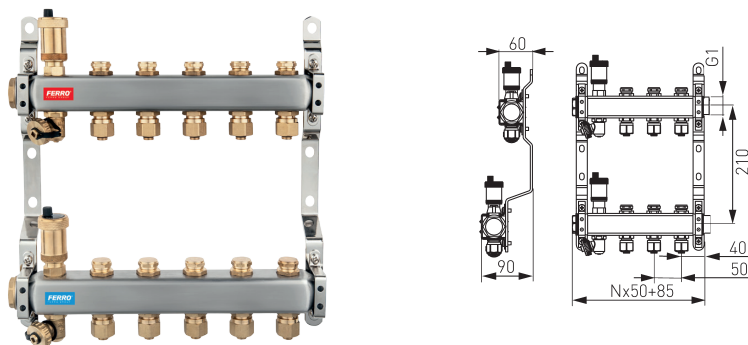

Rozdělovač 2-12 okruhový vhodný pro přímé napojení otopných těles. 2 ks ocelových držáků; 2 ks zátek G1"; 2 ks automatických odvzdušňovacích ventilů G1/2"; 2 ks vypouštěcích kohoutů G1/2". Regulační ventily na teplé vodě, uzavírací ventily na studené vodě.

**Výstup - svěrné šroubení AL-PEX G1/2".**

Šroubení pro připojení rozvodů je součástí balení.

**Dodáváno bez kulových kohoutů.**

PROVEDENÍ (N)	ZKRATKA	BEZ DPH (Kč)	S DPH (Kč)	BEZ DPH (€)	S DPH (€)	Podomítková skříň	Nástěnná skříň	Podomítková skříň se sestavou GM	Nástěnná skříň (170) se sestavou GM
2 okruhy	SN-RO02S	1 404	1 699	56,16	67,39	SZP-0	SZN-0	SZP-0	SZN-2-170
3 okruhy	SN-RO03S	1 652	1 999	66,08	79,30	SZP-0	SZN-0	SZP-0	SZN-2-170
4 okruhy	SN-RO04S	1 983	2 399	79,32	95,18	SZP-0	SZN-0	SZP-1	SZN-2-170
5 okruhů	SN-RO05S	2 230	2 698	89,20	107,04	SZP-0	SZN-0	SZP-1	SZN-2-170
6 okruhů	SN-RO06S	2 561	3 099	102,44	122,93	SZP-1	SZN-1	SZP-2	SZN-2-170
7 okruhů	SN-RO07S	2 892	3 499	115,68	138,82	SZP-2	SZN-1	SZP-2	SZN-2-170
8 okruhů	SN-RO08S	3 222	3 899	128,88	154,66	SZP-2	SZN-2	SZP-3	SZN-2-170
9 okruhů	SN-RO09S	3 553	4 299	142,12	170,54	SZP-3	SZN-2	SZP-3	SZN-4-170
10 okruhů	SN-RO10S	3 801	4 599	152,04	182,45	SZP-3	SZN-2	SZP-3	SZN-4-170
11 okruhů	SN-RO11S	4 131	4 999	165,24	198,29	SZP-3	SZN-3	SZP-4	SZN-4-170
12 okruhů	SN-RO12S	4 297	5 199	171,88	206,26	SZP-4	SZN-3	SZP-4	SZN-4-170

## SN-RZP-S

Nerezový rozdělovač s regulačním šroubením, s průtokoměry a uzavíracími ventily

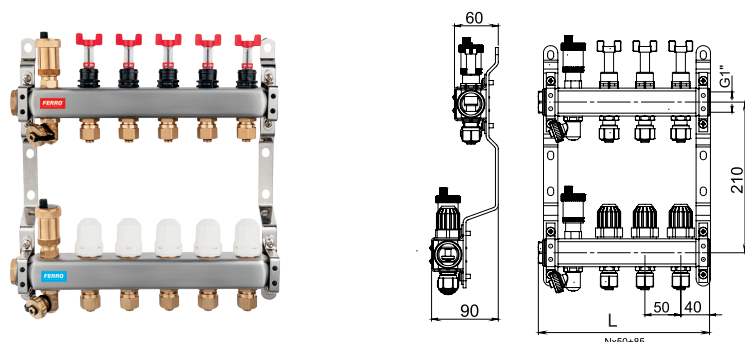

Rozdělovač 2-12okruhový vhodný pro podlahové vytápění.

Při montáži do větších objektů se doporučuje montáž se sestavou GM40GPA kvůli lepšímu hydraulickému vyvážení topných okruhů. Regulační ventily na teplé vodě, uzavírací ventily na studené vodě. Uzavírací ventily s možností montáže elektrotermické hlavice FTE01.

**Výstup - svěrné šroubení AL-PEX G1/2".**

Šroubení pro připojení rozvodů je součástí balení.

2 ks ocelových držáků • 2 ks zátek G1" • 2 ks automatických odvzdušňovacích ventilů G1/2" • 2 ks vypouštěcích kohoutů G1/2".

**Dodáváno bez kulových kohoutů.**

PROVEDENÍ (N)	ZKRATKA	BEZ DPH (Kč)	S DPH (Kč)	BEZ DPH (€)	S DPH (€)	Podomítková skříň	Nástěnná skříň	Podomítková skříň se sestavou GM	Nástěnná skříň (170) se sestavou GM
2 okruhy	SN-RZP02S	1 652	1 999	66,08	79,30	SZP-0	SZN-0	SZP-0	SZN-2-170
3 okruhy	SN-RZP03S	1 983	2 399	79,32	95,18	SZP-0	SZN-0	SZP-0	SZN-2-170
4 okruhy	SN-RZP04S	2 396	2 899	95,84	115,01	SZP-0	SZN-0	SZP-1	SZN-2-170
5 okruhů	SN-RZP05S	2 809	3 399	112,36	134,83	SZP-0	SZN-0	SZP-1	SZN-2-170
6 okruhů	SN-RZP06S	3 222	3 899	128,88	154,66	SZP-1	SZN-1	SZP-2	SZN-2-170
7 okruhů	SN-RZP07S	3 635	4 398	145,40	174,48	SZP-2	SZN-1	SZP-2	SZN-2-170
8 okruhů	SN-RZP08S	4 049	4 899	161,96	194,35	SZP-2	SZN-2	SZP-3	SZN-2-170
9 okruhů	SN-RZP09S	4 462	5 399	178,48	214,18	SZP-3	SZN-2	SZP-3	SZN-4-170
10 okruhů	SN-RZP10S	4 875	5 899	195,00	234,00	SZP-3	SZN-2	SZP-3	SZN-4-170
11 okruhů	SN-RZP11S	5 288	6 398	211,52	253,82	SZP-3	SZN-3	SZP-4	SZN-4-170
12 okruhů	SN-RZP12S	5 536	6 699	221,44	265,73	SZP-4	SZN-3	SZP-4	SZN-4-170

## SN-ROU-S

Nerezový rozdělovač s regulačními ventily

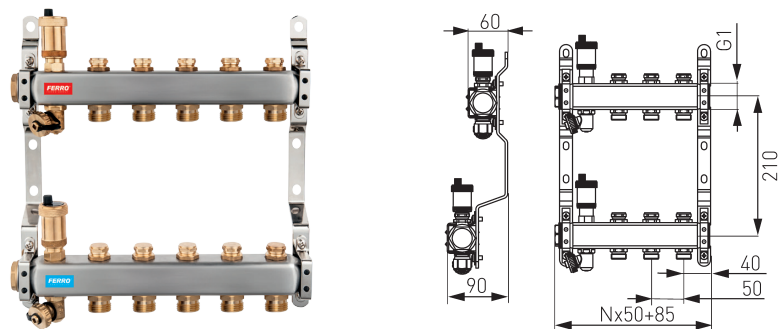

Rozdělovač 2-12okruhový vhodný pro přímé napojení otopných těles.

2 ks ocelových držáků • 2 ks zátek G1" • 2 ks automatických odvzdušňovacích ventilů G1/2" • 2 ks vypouštěcích kohoutů G1/2". Regulační ventily na teplé vodě, uzavírací ventily na studené vodě.

**Výstup pro svěrné šroubení G3/4".**

Šroubení pro připojení rozvodů není součástí balení, je třeba zvolit podle typu potrubí.

**Dodáváno bez kulových kohoutů.**

PROVEDENÍ (N)	ZKRATKA	BEZ DPH (Kč)	S DPH (Kč)	BEZ DPH (€)	S DPH (€)	Podomítková skříň	Nástěnná skříň	Podomítková skříň se sestavou GM	Nástěnná skříň (170) se sestavou GM
2 okruhy	SN-ROU02S	1 404	1 699	56,16	67,39	SZP-0	SZN-0	SZP-0	SZN-2-170
3 okruhy	SN-ROU03S	1 652	1 999	66,08	79,30	SZP-0	SZN-0	SZP-0	SZN-2-170
4 okruhy	SN-ROU04S	1 983	2 399	79,32	95,18	SZP-0	SZN-0	SZP-1	SZN-2-170
5 okruhů	SN-ROU05S	2 230	2 698	89,20	107,04	SZP-0	SZN-0	SZP-1	SZN-2-170
6 okruhů	SN-ROU06S	2 561	3 099	102,44	122,93	SZP-1	SZN-1	SZP-2	SZN-2-170
7 okruhů	SN-ROU07S	2 892	3 499	115,68	138,82	SZP-2	SZN-1	SZP-2	SZN-2-170
8 okruhů	SN-ROU08S	3 140	3 799	125,60	150,72	SZP-2	SZN-2	SZP-3	SZN-2-170
9 okruhů	SN-ROU09S	3 470	4 199	138,80	166,56	SZP-3	SZN-2	SZP-3	SZN-4-170
10 okruhů	SN-ROU10S	3 718	4 499	148,72	178,46	SZP-3	SZN-2	SZP-3	SZN-4-170
11 okruhů	SN-ROU11S	3 966	4 799	158,64	190,37	SZP-3	SZN-3	SZP-4	SZN-4-170
12 okruhů	SN-ROU12S	4 297	5 199	171,88	206,26	SZP-4	SZN-3	SZP-4	SZN-4-170

## SN-RZPU-S

Nerezový rozdělovač s průtokoměry a uzavíracími ventily

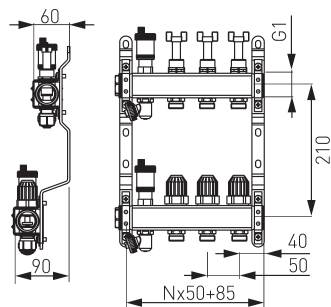
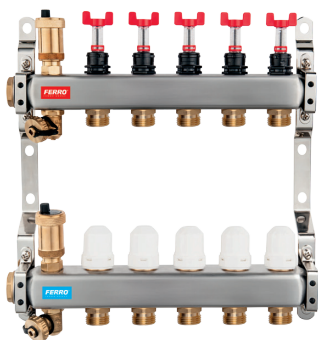

Rozdělovač 2-12okruhový vhodný pro podlahové vytápění.

Při montáži do větších objektů se doporučuje montáž se sestavou GM40GPA kvůli lepšímu hydraulickému vyvážení topných okruhů. Regulační ventily na teplé vodě, uzavírací ventily na studené vodě. Uzavírací ventily s možností montáže elektrotermické hlavice FTE01. **Výstup pro svěrné šroubení G3/4".** Šroubení pro připojení rozvodů není součástí balení, je třeba zvolit podle typu potrubí.

2 ks ocelových držáků • 2 ks zátek G1" • 2ks automatických odvzdušňovacích ventilů G1/2" • 2 ks vypouštěcích kohoutů G1/2". **Dodáváno bez kulových kohoutů.**

PROVEDENÍ (N)	ZKRATKA	BEZ DPH (Kč)	S DPH (Kč)	BEZ DPH (€)	S DPH (€)	Podomítková skříň	Nástěnná skříň	Podomítková skříň se sestavou GM	Nástěnná skříň (170) se sestavou GM
2 okruhy	SN-RZPU02S	1 652	1 999	66,08	79,30	SZP-0	SZN-0	SZP-0	SZN-2-170
3 okruhy	SN-RZPU03S	1 983	2 399	79,32	95,18	SZP-0	SZN-0	SZP-0	SZN-2-170
4 okruhy	SN-RZPU04S	2 396	2 899	95,84	115,01	SZP-0	SZN-0	SZP-1	SZN-2-170
5 okruhů	SN-RZPU05S	2 809	3 399	112,36	134,83	SZP-0	SZN-0	SZP-1	SZN-2-170
6 okruhů	SN-RZPU06S	3 140	3 799	125,60	150,72	SZP-1	SZN-1	SZP-2	SZN-2-170
7 okruhů	SN-RZPU07S	3 553	4 299	142,12	170,54	SZP-2	SZN-1	SZP-2	SZN-2-170
8 okruhů	SN-RZPU08S	3 966	4 799	158,64	190,37	SZP-2	SZN-2	SZP-3	SZN-2-170
9 okruhů	SN-RZPU09S	4 379	5 299	175,16	210,19	SZP-3	SZN-2	SZP-3	SZN-4-170
10 okruhů	SN-RZPU10S	4 792	5 798	191,68	230,02	SZP-3	SZN-2	SZP-3	SZN-4-170
11 okruhů	SN-RZPU11S	5 123	6 199	204,92	245,90	SZP-3	SZN-3	SZP-4	SZN-4-170
12 okruhů	SN-RZPU12S	5536	6 699	221,44	265,73	SZP-4	SZN-3	SZP-4	SZN-4-170

**Pracovní parametry rozdělovačů:**

Rozsah pracovních teplot rozdělovačů bez vyvažovacích ventilů:	max, 90° C
Maximální pracovní tlak rozdělovačů bez vyvažovacích ventilů:	1,0 MPa (10 bar)
Rozsah pracovních teplot rozdělovačů vybavených vyvažovacími ventily:	max, 70° C
Maximální pracovní tlak rozdělovačů vybavených vyvažovacími ventily:	0,6 MPa (6 bar)

**Identifikace a popis výrobků, vymezení způsobu použití výrobků ve stavbě:**

Rozdělovače pro systémy centrálního (ústředního) vytápění typy RPN, RP a 457 se používají pro regulaci topných výkonů v okruzích podlahového vytápění a rozvodů vody.

Obě dvě části tzn. sběrač i rozdělovač jsou vyrobeny z mosazi CuZn40Pb2, vybaveny G1" připojením (vnitřní trubkový závit podle ISO 228) a osazeny jednotlivými komponenty dle typu a použití.

Jsou vyráběny v provedení pro připojení od 2 do 12 větví (topných okruhů).

Sety rozdělovačů jsou rozebíratelně upevněny na kovových podpěrách, zajišťujících jejich komplexnost, s otvory umožňujícími jejich upevnění k pevnému podkladu.

Všechny typy rozdělovačů jsou určeny pro montáž s přírady vlevo nebo vpravo.

## RZ-S, RZP-S, SN-RZP-S, SN-RZPU-S

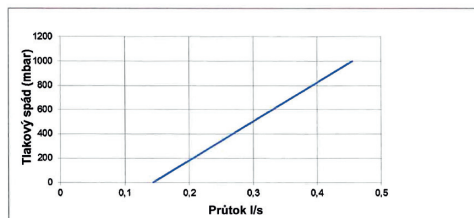

Hydraulická charakteristika pro jeden výstup sběrače

 Průtok = 0,455 l/s  
 Kvs = 1,64 (m<sup>3</sup>.h<sup>-1</sup>)

## RO-S, RZ-S, SN-ROU-S



Hydraulická charakteristika pro jeden výstup rozdělovače s regulačními ventily

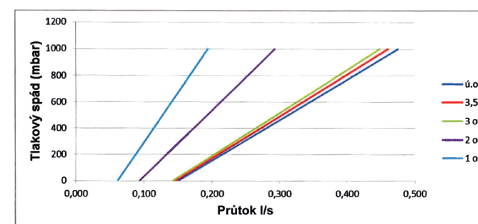

Pozice	1 otáčka	2 otáčky	3 otáčky	3,5 otáčky	Úplně otevřený (max)
Průtok (l/s)	0,194	0,293	0,448	0,480	0,475
Kv (m <sup>3</sup> .h <sup>-1</sup> )	0,70	1,05	1,61	1,66	1,71

## SN-RZP-S, SN-RZPU-S



Hydraulická charakteristika pro jeden výstup rozdělovače s průtokoměry

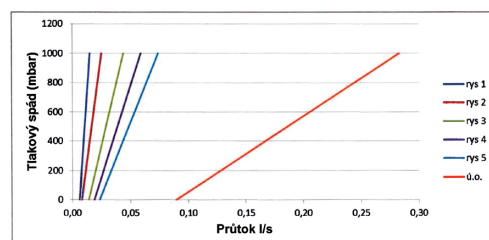

Pozice	Ryska 1	Ryska 2	Ryska 3	Ryska 4	Ryska 5	Úplně otevřený (max)
Průtok (l/s)	0,015	0,025	0,044	0,059	0,074	0,283
Kv (m <sup>3</sup> .h <sup>-1</sup> )	0,05	0,09	0,16	0,21	0,27	1,02

## RZP-S



Hydraulická charakteristika pro jeden výstup rozdělovače s průtokoměry

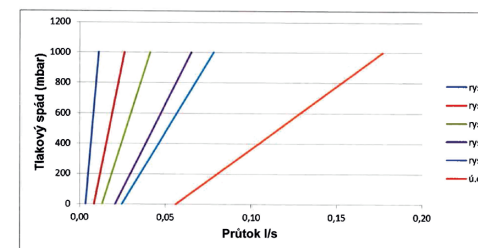

Pozice	Ryska 1	Ryska 2	Ryska 3	Ryska 4	Ryska 5	Úplně otevřený (max)
Průtok (l/s)	0,011	0,026	0,041	0,055	0,078	0,177
Kv (m <sup>3</sup> .h <sup>-1</sup> )	0,04	0,09	0,15	0,23	0,28	0,84

PŘÍKLAD INSTALACE KOMBINOVANÉHO PŘIPOJENÍ  
PODLAHOVÉHO VYTÁPĚNÍ S TRADIČNÍM  
SYSTÉMEM RADIÁTORŮ

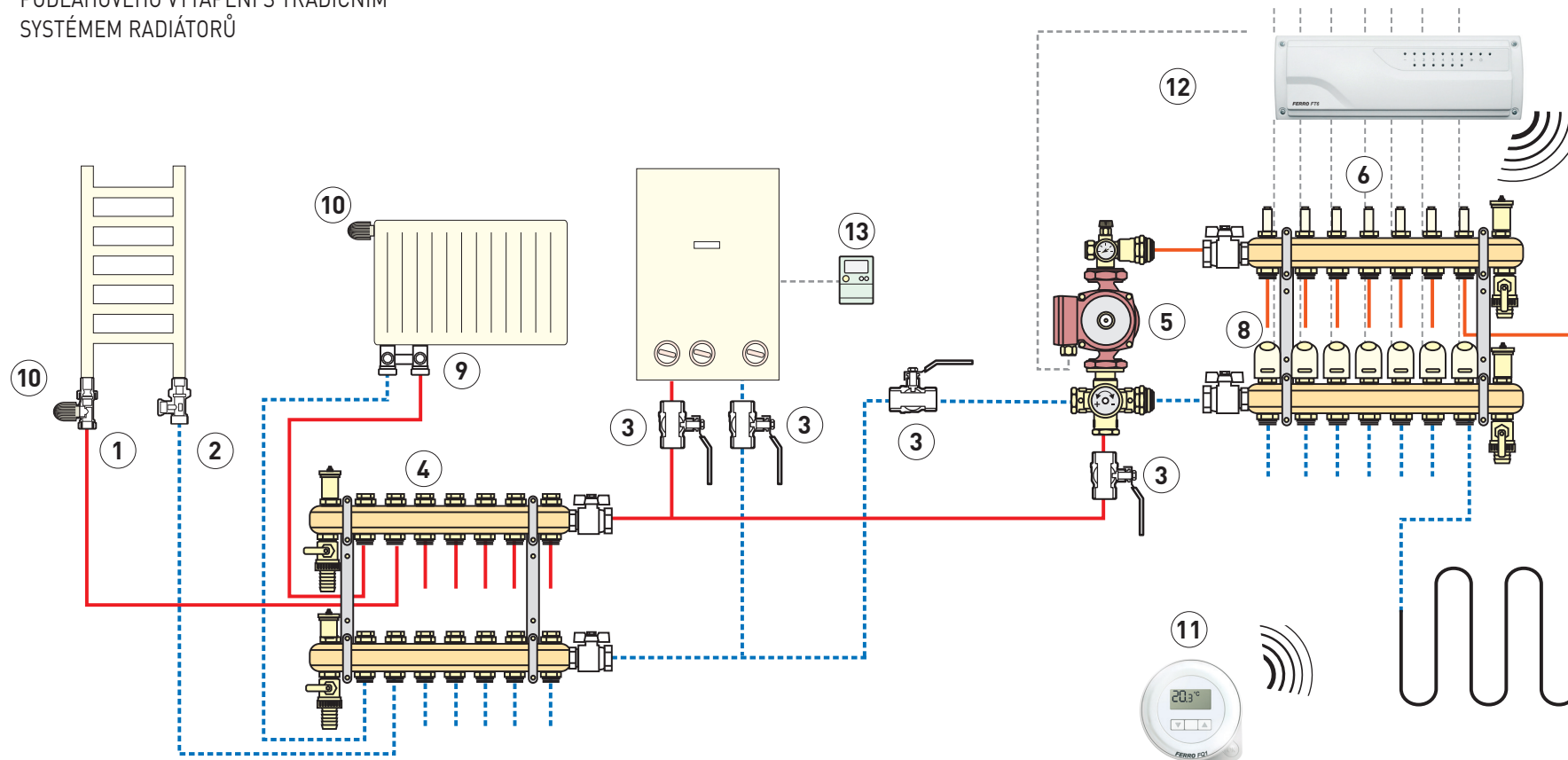

- |  |                                |
|--|--------------------------------|
| ① Termostatický kohout                 | ⑧ Elektrotermická hlavice      |
| ② Zpětný ventil                        | ⑨ Radiátorový uzavírací ventil |
| ③ Uzavírací ventil                     | ⑩ Termostatická hlavice        |
| ④ Rozdělovač RO                        | ⑪ Programovatelný termostat    |
| ⑤ Sestava pro rozdělovač GM-WP + W0203 | ⑫ Centrální svorkovnice        |
| ⑥ Rozdělovač RZP                       | ⑬ Elektronický regulátor kotle |
| ⑦ Otopné těleso                        |                                |



## GM-WP

Sestava pro rozdělovač s čerpadlem G1"

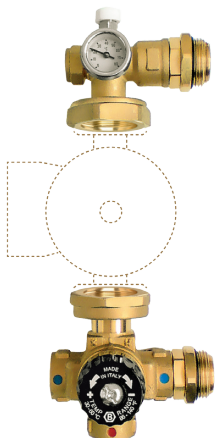

4-cestný termostatický ventil s připojením 3/4" s regulací teploty otopné vody v rozsahu 30-60 °C teploměr 0-80 °C  
ruční odvzdušňovací ventil  
Vhodný pro montáž na rozdělovače RZ a RZP v případě vytápění rozsáhlejších prostor,

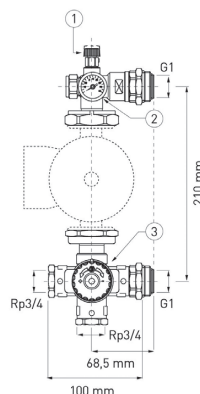

Zkratka	bez DPH (Kč)	s DPH (Kč)	bez DPH (€)	s DPH (€)
GM-WP	4 958	5 999	198,32	237,98

## FT6

Centrální svorkovnice pro otopné systémy



Provedení RX má modul pro bezdrátovou komunikaci s termostatem FQ1TXT

Práce v topných nebo klimatizačních systémech,  
Řízení až 6-ti topných okruhů,  
Možnost připojení modulů do série pro zvýšení počtu okruhů,  
Řízení oběhového čerpadla,  
Řízení provozu kotle,  
Napájení: 230 V 50 Hz,  
Maximální zatížení (součet): 3 A,  
Rozměry (Š x V x H) mm: 270 x 95 x 50,

Zkratka	bez DPH (Kč)	s DPH (Kč)	bez DPH (€)	s DPH (€)
FT6	2 478	2 998	99,12	118,94
FT6RX	3 553	4 299	142,12	170,54

## GM40GPA

Sestava pro rozdělovač s čerpadlem G1"



4-cestný termostatický ventil s připojením 3/4" s regulací teploty otopné vody v rozsahu 30-60 °C oběhové čerpadlo 25-40/130mm (W0603) teploměr 0-80 °C  
ruční odvzdušňovací ventil  
Vhodný pro montáž na rozdělovače RZ a RZP v případě vytápění rozsáhlejších prostor,

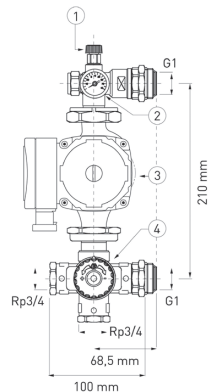

Zkratka	bez DPH (Kč)	s DPH (Kč)	bez DPH (€)	s DPH (€)
GM40GPA	8 264	9 999	330,56	396,67

## FQ1

Elektronický pokojový termostat denní



Napájení: 2x AA baterie,  
Teplotní rozsah od 5 °C do 30 °C,  
Citivost 0,2 °C / 0,5 °C,

Maximální ovládaný proud - 5 A,  
Provedení TXT má modul pro bezdrátovou komunikaci se svorkovnicí FT6RX

Zkratka	bez DPH (Kč)	s DPH (Kč)	bez DPH (€)	s DPH (€)
FQ1	826	999	33,04	39,65
FQ1TXT6	1 652	1 999	66,08	79,30

**SZN**

Skříň rozdělovače nástěnná



Světlost otvoru je o 25 mm menší než šířka skříně,

velikost	Zkratka	bez DPH (Kč)	s DPH (Kč)	bez DPH (€)	s DPH (€)
380/580/120	SZN-0	1 073	1 298	42,92	51,50
480/580/120	SZN-1	1 156	1 399	46,24	55,49
610/580/120	SZN-2	1 321	1 598	52,84	63,41
755/580/120	SZN-3	1 404	1 699	56,16	67,39
840/580/120	SZN-4	1 487	1 799	59,48	71,38
1010/580/120	SZN-5	1 652	1 999	66,08	79,30

**SZP**

Skříň rozdělovače podomítková



Skříň je dodávána v minimální přepravní hloubce 110 mm, před montáží lze hloubku nastavit v rozsahu 110 - 175 mm (v závislosti na typu rozdělovače, čerpadla, příslušenství), Světlost otvoru je o 35 mm menší než šířka skříně,

velikost	Zkratka	bez DPH (Kč)	s DPH (Kč)	bez DPH (€)	s DPH (€)
345/575-665/110-175	SZP-0	1 156	1 399	46,24	55,49
445/575-665/110-175	SZP-1	1 239	1 499	49,56	59,47
575/575-665/110-175	SZP-2	1 404	1 699	56,16	67,39
725/575-665/110-175	SZP-3	1 569	1 898	62,76	75,31
805/575-665/110-175	SZP-4	1 652	1 999	66,08	79,30
975/575-665/110-175	SZP-5	1 735	2 099	69,40	83,28

**SZN-170**

Skříň rozdělovače nástěnná



Skříň je vhodná pro rozdělovač se sestavou GM40GPA  
Světlost otvoru je o 25 mm menší než šířka skříně,

velikost	Zkratka	bez DPH (Kč)	s DPH (Kč)	bez DPH (€)	s DPH (€)
610/580/170	SZN-2-170	1 487	1 799	59,48	71,38
840/580/170	SZN-4-170	1 735	2 099	69,40	83,28
1095/580/170	SZN-6-170	2 478	2 998	99,12	119,94

**FTE01**

Elektrotermická hlavice pro rozdělovače



Napájení: 230 V, 50 Hz,  
Rozpínací (bez napětí uzavřena),  
Připojení M30 x 1,5 mm  
zdvih - 3 - 5 mm  
Stupeň krytí - IP54  
Třída ochrany: II,  
Setrvačnost cca 3 minuty,  
Maximální příkon - 2 W,  
Pracovní teplota  
od -5 °C do 60 °C,

Zkratka	bez DPH (Kč)	s DPH (Kč)	bez DPH (€)	s DPH (€)
FTE01	578	699	23,12	27,74

## ŘEZ MOSAZNÝM ROZDĚLOVAČEM

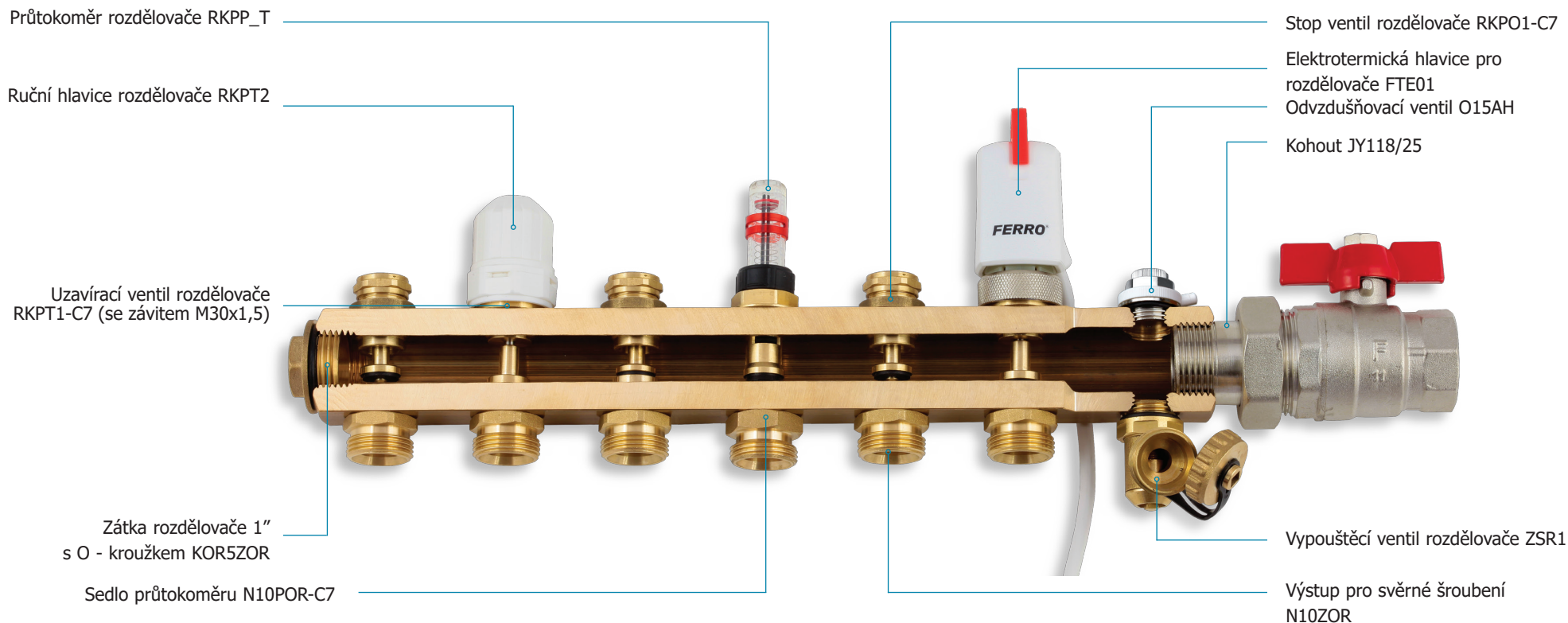

Tabulka náhradních dílů pro mosazné rozdělovače

Zkratka	Název	Poznámka	bez DPH (Kč)	s DPH (Kč)	bez DPH (€)	s DPH (€)
RKPT1-C7	Uzavírací ventil rozdělovače 1/2" - C7	RKPT1 je určen pro profil C12 vysoký 42 mm	82	99	3,28	3,94
RKPT2	Ruční hlavice rozdělovače 1/2"		24	29	0,96	1,15
RKPO1 - C7	Stop ventil rozdělovače 1/2" C7	RKPO1 je určen pro profil C12 vysoký 42 mm	49	59	1,96	2,35
RKPP_T	Průtokoměr rozdělovače 1/2" - horní díl	RKPP_C7NEW je určen pro profil C7NEW a nerezový profil	164	198	6,56	7,87
O15AH	Odvzdušňovací ventil 1/2" automatický		123	149	4,92	5,90
JY118/25 (KS3)	Kulový kohout se šroubením 1" KS3		313	379	12,52	15,02
KOR5ZOR	Zátka rozdělovače 1" s O-kroužkem		32	39	1,28	1,54
N10POR-C7	Sedlo průtokoměru 1/2" spodní díl	N10POR je určen pro profil C12 vysoký 42 mm, N10PORS je pro 39 mm profil osazený komponenty s připojením na 3/4", N10POR-C7NEW je pro 39 mm profil C7NEW a nerezový profil vysoký 39 mm	49	59	1,96	2,35
N10ZOR	Výstup pro svěrné šroubení 3/4"x1/2" redukce pro rozdělovač	N10ZOR-C7NEW (má jiný rozměr 1/2"x1/2") je určen pro profil C7NEW vysoký 39 mm a nerezový profil vysoký 39 mm	49	59	1,96	2,35
ZSR1	Vypouštěcí ventil rozdělovače 1/2"		73	88	2,92	3,50

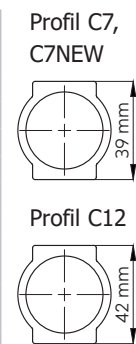

\* Elektrotermická hlavice pro rozdělovače FTE01 není standardně osazována

## ŘEZ NEREZOVÝM ROZDĚLOVAČEM

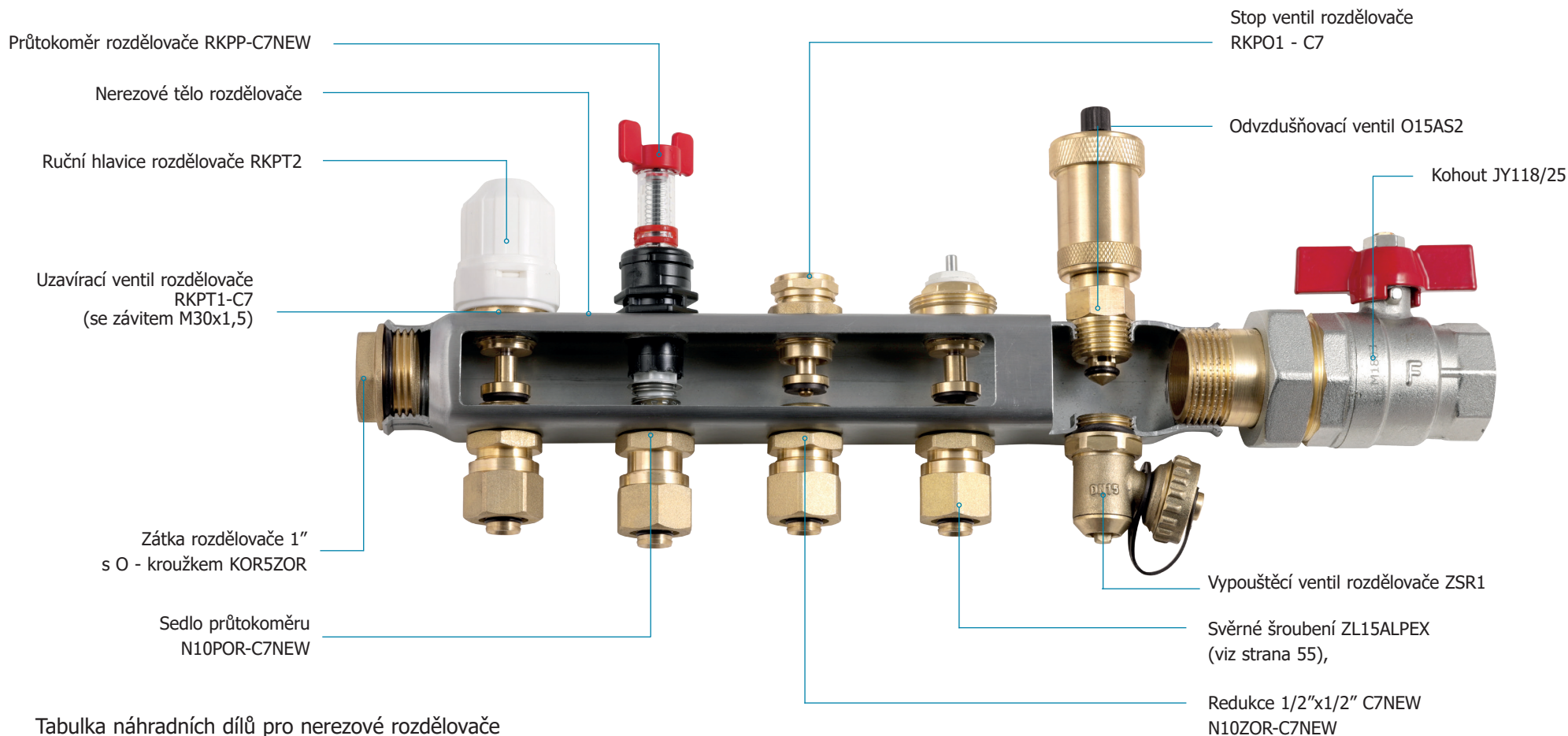

Tabulka náhradních dílů pro nerezové rozdělovače

Zkratka	Název	Poznámka	bez DPH (Kč)	s DPH (Kč)	bez DPH (€)	s DPH (€)
RKPT1-C7	Uzavírací ventil rozdělovače 1/2" - C7		82	99	3,28	3,94
RKPT2	Ruční hlavice rozdělovače 1/2"		24	29	0,96	1,15
RKPP_C7NEW	Průtokoměr rozdělovače 1/2" - horní díl C7NEW	Je určen i pro profil C7NEW	115	139	4,60	5,52
RKPO1 - C7	Stop ventil rozdělovače 1/2" C7		49	59	1,96	2,35
O15AS2	Automatický odvzdušňovací ventil se zpětným ventilem 1/2"		123	149	4,92	5,90
JY118/25 (KS3)	Kulový kohout se šroubením 1" KS3		313	379	12,52	15,02
KOR5ZOR	Zátka rozdělovače 1" s O-kroužkem		32	39	1,28	1,54
N10POR-C7NEW	Sedlo průtokoměru 1/2" spodní díl	Je určen i pro profil C7NEW	36	44	1,44	1,73
N10ZOR-C7NEW	Redukce 1/2"x1/2" C7NEW	Je určen i pro profil C7NEW	36	44	1,44	1,73
ZL15ALPEX	Šroubení 1/2" pro trubky AL-PEX 16x2 mm	Je určeno i pro profil C7NEW	73	88	2,92	3,50
ZSR1	Vypouštěcí ventil rozdělovače 1/2"		73	88	2,92	3,50

Profil NEREZ

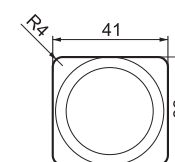

**RKPP-SET39**

Průtokoměr + sedlo (sada C7)

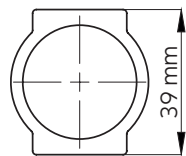

Zkratka	bez DPH (Kč)	s DPH (Kč)	bez DPH (€)	s DPH (€)
RKPP-SET39	206	249	8,24	9,89

**RKPT-SET39**

Term. ventil + redukce (sada C7)

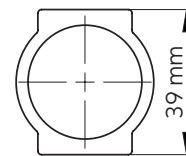

Zkratka	bez DPH (Kč)	s DPH (Kč)	bez DPH (€)	s DPH (€)
RKPT-SET39	107	129	4,28	5,14

**RKPO-SET39**

Stop ventil + redukce (sada C7)

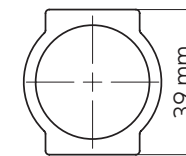

Zkratka	bez DPH (Kč)	s DPH (Kč)	bez DPH (€)	s DPH (€)
RKPO-SET39	90	109	3,60	4,32

**RKPP-SET42**

Průtokoměr + sedlo (sada C12)

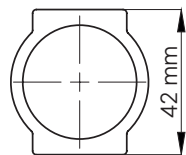

Zkratka	bez DPH (Kč)	s DPH (Kč)	bez DPH (€)	s DPH (€)
RKPP-SET42	206	249	8,24	9,89

**RKPT-SET42**

Term. ventil + redukce (sada C12)

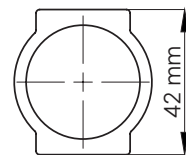

Zkratka	bez DPH (Kč)	s DPH (Kč)	bez DPH (€)	s DPH (€)
RKPT-SET42	107	129	4,28	5,14

**RKPO-SET42**

Stop ventil + redukce (sada C12)

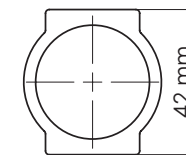

Zkratka	bez DPH (Kč)	s DPH (Kč)	bez DPH (€)	s DPH (€)
RKPO-SET42	90	109	3,60	4,32



**67841612Y** Šroubení 3/4" pro trubky PEX 16x2 mm

Balení obsahuje 2 sady  
připojení 3/4"  
pro plastové potrubí 16 x 2 mm



Zkratka	bez DPH (Kč)	s DPH (Kč)	bez DPH (€)	s DPH (€)
67841612Y	90	109	3,60	4,32

**67861612Y** Šroubení 3/4" pro trubky AL-PEX 16x2 mm

Balení obsahuje 2 sady,  
Připojení 3/4" ,  
Pro vícevrstvé potrubí 16 x 2 mm



Zkratka	bez DPH (Kč)	s DPH (Kč)	bez DPH (€)	s DPH (€)
67861612Y	90	109	3,60	4,32

**67761500Y** Šroubení 3/4" pro měděné trubky 15 mm

Balení obsahuje 2 sady,  
Připojení 3/4" ,  
Pro měděné trubky 15 mm



Zkratka	bez DPH (Kč)	s DPH (Kč)	bez DPH (€)	s DPH (€)
67761500Y	82	99	3,28	3,94

**ZL15PEX** Šroubení 1/2" pro trubky PEX 16x2 mm

Balení obsahuje 2 sady

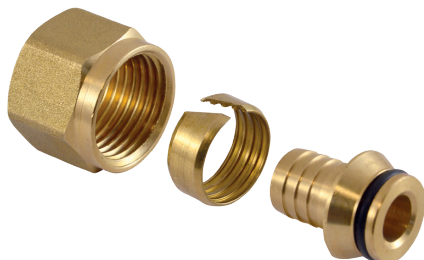

Zkratka	bez DPH (Kč)	s DPH (Kč)	bez DPH (€)	s DPH (€)
ZL15PEX	73	88	2,92	3,50

**ZL15PEXAL** Šroubení 1/2" pro trubky AL-PEX 16x2 mm

Balení obsahuje 2 sady,



Zkratka	bez DPH (Kč)	s DPH (Kč)	bez DPH (€)	s DPH (€)
ZL15PEXAL	73	88	2,92	3,50

**ZL15CU15** Šroubení 1/2" pro měděné trubky 15 mm

Balení obsahuje 2 sady,

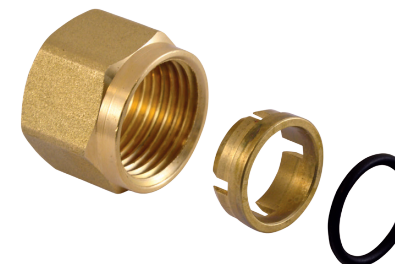

Zkratka	bez DPH (Kč)	s DPH (Kč)	bez DPH (€)	s DPH (€)
ZL15CU15	53	64	2,12	2,54



Zkratka	Profil	Název	Poznámka	bez DPH (Kč)	s DPH (Kč)	bez DPH (€)	s DPH (€)
RKPP_T	C12	Průtokoměr rozdělovače 1/2" - horní díl	Je určen i pro profil C7	164	198	6,56	7,87
RKPO1	C12	Stop ventil rozdělovače 1/2"		49	59	1,96	2,35
RKPT2	C12	Ruční hlavice rozdělovače 1/2"	Je určena pro všechny typy profilů	24	29	0,96	1,15
KOR5ZOR	C12	Zátka rozdělovače 1" s O-kroužkem	Je určena pro všechny typy profilů	32	39	1,28	1,54
N10ZOR	C12	3/4"x1/2" redukce pro rozdělovač		49	59	1,96	2,35
ZSR1	C12	Vypouštěcí ventil rozdělovače 1/2"	Je určen pro všechny typy profilů	73	88	2,92	3,50
O15AH	C12	Odvzdušňovací ventil 1/2" automatický		123	149	4,92	5,90
LC5Y	C12	Držák rozdělovače, kompletní jedna strana	Je určen pro všechny typy profilů	131	159	5,24	6,29
RKPT1	C12	Uzavírací ventil rozdělovače 1/2"		82	99	3,28	3,94
N10POR	C12	Sedlo průtokoměru 1/2" spodní díl		49	59	1,96	2,35
RKPO1-C7	C7	Stop ventil rozdělovače 1/2", C7	Je určen i pro profil C7NEW	49	59	1,96	2,35
RKPT1-C7	C7	Uzavírací ventil rozdělovače, C7	Je určen i pro profil C7NEW	82	99	3,28	3,94
N10POR-C7	C7	Sedlo průtokoměru 1/2" spodní díl, C7		49	59	1,96	2,35
RKPP_C7NEW	C7NEW	Průtokoměr rozdělovače 1/2" - horní díl, C7NEW	Je určen i pro nerezový profil	115	139	4,60	5,52
N10POR-C7NEW	C7NEW	Sedlo průtokoměru 1/2" spodní díl, C7NEW	Je určeno i pro nerezový profil	36	44	1,44	1,73
N10ZOR-C7NEW	C7NEW	Redukce 1/2"x1/2", C7NEW	Je určena i pro nerezový profil	36	44	1,44	1,73
O25ZSR-C7NEW	C7NEW	Odvzdušňovací a vypouštěcí ventil 1", C7NEW		222	269	8,88	10,66
N10PORS	SN (nerezový)	Sedlo průtokoměru 1/2"-3/4", zkrácené	Pouze pro speciální rozdělovače osazené komponenty s připojením na 3/4"	49	59	1,96	2,35
O15AS2	SN (nerezový)	Automatický odvzdušňovací ventil se zpětným ventilem 1/2"		123	149	4,92	5,90
TR-C7NEW	všechny typy	T-kus 1/2" x1" x1/2"	Doplňk k rozdělovačům	82	99	3,28	3,94
MR-SET	všechny typy	Excentr 1" - balení po 2 ks	Doplňk k rozdělovačům	288	348	11,52	13,82



O15AS2

Automatický odvzdušňovací ventil se zpětným ventilem 1/2"



LC5Y

Držák rozdělovače, kompletní jedna strana

TR-C7NEW  
T-kus 1/2" x1" x1/2"

O25ZSR-C7NEW  
Odvzdušňovací a vypouštěcí ventil 1"

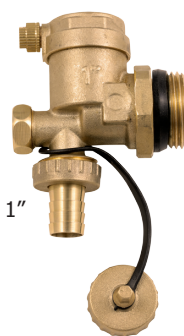

N10POR-C7NEW



N10POR-C7



RKPP-C7NEW

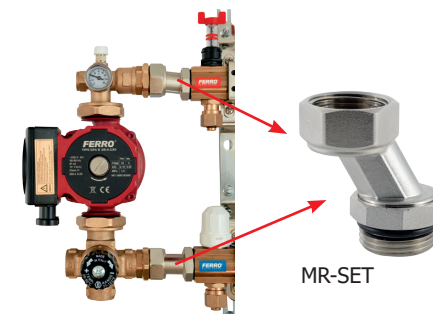

MR-SET

**OT**

Elektrická topná tyč



Zkratka	Příkon	bez DPH (Kč)	s DPH (Kč)	bez DPH (€)	s DPH (€)
OT/200	200W	991	1 199	39,96	47,95
OT/300	300W	991	1 199	39,96	47,95
OT/400	400W	991	1 199	39,96	47,95
OT/500	500W	991	1 199	39,96	47,95
OT/800	800W	991	1 199	39,96	47,95

**T-KUS**

K otopnému tělesu



Zkratka	Příkon	bez DPH (Kč)	s DPH (Kč)	bez DPH (€)	s DPH (€)
T-KUS,0	chrom	247	299	9,96	11,95
T-KUS,1	bílá	247	299	9,96	11,95

**TT**

Elektrická topná tyč s regulátorem



Zkratka	Příkon	bez DPH (Kč)	s DPH (Kč)	bez DPH (€)	s DPH (€)
TT/200	200W	1 983	2 399	79,32	95,18
TT/300	300W	1 983	2 399	79,32	95,18
TT/400	400W	1 983	2 399	79,32	95,18
TT/500	500W	1 983	2 399	79,32	95,18
TT/800	800W	1 983	2 399	79,32	95,18

## 450R-600R

Otopné těleso bílé - rovné



Průměr trubek 22 mm.  
Stojiny D - profil 30 x 40 mm.  
Součástí tělesa je zátka,  
zátka s odvzdušněním  
a 4 ks montážních úchytů.

Provedení	Zkratka	bez DPH (Kč)	s DPH (Kč)	bez DPH (€)	s DPH (€)
rovný-bílý	450/900/R,1	1 321	1 598	52,84	63,41
rovný-bílý	450/1200/R,1	1 487	1 799	59,48	71,38
rovný-bílý	450/1600/R,1	1 900	2 299	76,00	91,20
rovný-bílý	450/1800/R,1	2 478	2 998	99,12	118,94
rovný-bílý	600/900/R,1	1 404	1 699	56,16	67,39
rovný-bílý	600/1200/R,1	1 652	1 999	66,08	79,30
rovný-bílý	600/1600/R,1	2 065	2 499	82,60	99,12
rovný-bílý	600/1800/R,1	2 644	3 199	105,76	126,91

## 450-600

Otopné těleso bílé - oblé



Průměr trubek 22 mm.  
Stojiny D - profil 30 x 40 mm.  
Součástí tělesa je zátka,  
zátka s odvzdušněním  
a 4 ks montážních úchytů.

Provedení	Zkratka	bez DPH (Kč)	s DPH (Kč)	bez DPH (€)	s DPH (€)
oblý-bílý	450/900,1	1 404	1 699	56,16	67,39
oblý-bílý	450/1200,1	1 569	1 898	62,76	75,31
oblý-bílý	450/1600,1	2 065	2 499	82,60	99,12
oblý-bílý	450/1800,1	2 478	2 998	99,12	118,94
oblý-bílý	600/900,1	1 487	1 799	59,48	71,38
oblý-bílý	600/1200,1	1 735	2 099	69,40	83,28
oblý-bílý	600/1600,1	2 230	2 698	89,20	107,04
oblý-bílý	600/1800,1	2 809	3 399	112,36	134,83

## 450R-600R

Otopné těleso chromové - rovné



Průměr trubek 22 mm.  
Stojiny D - profil 30 x 40 mm.  
Součástí tělesa je zátka,  
zátka s odvzdušněním  
a 4 ks montážních úchytů.

Provedení	Zkratka	bez DPH (Kč)	s DPH (Kč)	bez DPH (€)	s DPH (€)
rovný-chrom	450/1200/R,0	2 809	3 399	112,36	134,83
rovný-chrom	450/1600/R,0	3 718	4 499	148,72	178,46
rovný-chrom	600/1200/R,0	3 718	4 499	148,72	178,46
rovný-chrom	600/1600/R,0	4 462	5 399	178,48	214,18
rovný-chrom	600/1800/R,0	5 371	6 499	214,84	257,81

## 450-600

Otopné těleso chromové - oblé



Průměr trubek 22 mm.  
Stojiny D - profil 30 x 40 mm.  
Součástí tělesa je zátka,  
zátka s odvzdušněním  
a 4 ks montážních úchytů.

Provedení	Zkratka	bez DPH (Kč)	s DPH (Kč)	bez DPH (€)	s DPH (€)
oblý-chrom	450/1200,0	2 809	3 399	112,36	134,83
oblý-chrom	450/1600,0	3 718	4 499	148,72	178,46
oblý-chrom	600/1200,0	3 718	4 499	148,72	178,46
oblý-chrom	600/1600,0	4 462	5 399	178,48	214,18
oblý-chrom	600/1800,0	5 371	6 499	214,84	257,81